

TOPFIELD

TF-S3000RHD

Návod k obsluze

Digitální satelitní přijímač

Vysoké rozlišení (HD)

Nahrávání na USB disk

Integrovaný dekodér IRDETO Advanced Security



skylink 
READY

DVB
Digital Video
Broadcasting

Bezpečnostní opatření a provozní pokyny

Pro čištění přijímače používejte pouze suchý hadřík. K čištění nepoužívejte benzín, ředidlo nebo jiná rozpouštědla; nepoužívejte brusné čisticí prostředky, drátěnky nebo houbičky s drátěnkami. Vyvarujte se kontaktu nebo umístění ve společném prostoru s předměty, uvolňujícími chemické látky či rozpouštědla, může to mít negativní vliv na funkci nebo vzhled přístroje.

Okolo přístroje ponechte na všech stranách volný prostor, nutný pro správnou cirkulaci vzduchu a odkryjte větrací otvory. Teplo vznikající při provozu je tím odváděno. Zakrytím větracích otvorů skříňky přístroje hrozí riziko přehřátí a poškození přístroje. Je třeba zajistit, aby nebylo bráněno odvětrávání zakrytím větracích otvorů např. novinami, ubrusem, závěsem, atd. Dodržujte instrukce o instalaci uvedené v návodu.

Neinstalujte přístroj na přímém slunci nebo blízko zdrojů tepla, jako jsou radiátory, tepelné výměníky, kamna nebo jiné přístroje (včetně zesilovačů) produkující teplo. Vysokými teplotami je výrazně zkracována životnost elektronických dílů přístroje. Nepoužívejte a neponechávejte přístroj v blízkosti otevřeného ohně. Na přístroj se nesmí umístit otevřený plamen, např. hořící svíčka.

Přístroj nesmí být vystaven kapající ani tekoucí vodě a nesmí se na něj stavět předměty naplněné tekutinou, například vázy. Chraňte přístroj před zmoknutím, postříkáním nebo políáním jakoukoliv kapalinou, neponechávejte a neinstalujte přístroj mimo místnosti. Přístroj nepoužívejte venku. Nedodržením těchto pokynů hrozí riziko úrazu elektrickým proudem nebo vzniku požáru.

Nepoužívejte tento přístroj v blízkosti vody.

Neodpovídá-li přívodní šňůra typu vaší elektrické zásuvky, nepokoušejte se ji sami vyměnit nebo upravovat. Neodpovídá-li napájecí adaptér typu vaší elektrické sítě, kontaktujte prodejce o správný adaptér.

Digitální přijímač je určen výhradně pro vnitřní použití.

Digitální přijímač umístěte na pevný a rovný povrch.

Neodkládejte na digitální přijímač žádné předměty (např. časopisy).

Nepřetěžujte elektrickou zásuvku. Vystavujete se tak nebezpečí vzniku požáru nebo elektrickému zkratu.

Pro zabránění rizikům úrazu elektrickým proudem nebo vzniku požáru nevyjímejte přístroj ze skříňky – uvnitř skříňky nejsou díly, které by mohl opravit nebo seřídit jeho uživatel bez odpovídajícího vybavení a kvalifikace. Bude-li přístroj vyžadovat seřízení nebo opravu, kontaktujte odborný servis.

Odpojte přijímač od elektřiny při bouřce, nebo pokud jej nebudete delší dobu používat.

Instalaci anténního systému včetně správného uzemnění ponechte odborníkovi.

Veškeré opravy přenechejte kvalifikovanému servisnímu technikovi.

Zpětná analýza a rozebírání jsou zakázány.

Baterie, včetně takových, které neobsahují těžké kovy, nevhazujte do běžného domácího odpadu.

Použité baterie odevzdejte na místě k tomu určeném (prodejci elektroniky apod).

Respektujte nařízení platná ve vaší lokalitě.

Dbejte, aby se po síťovém nebo napájecím kabelu nešlapalo ani nebyl stlačen, zvláště v blízkosti vidlice, zásuvky a bodu, kde vychází z přístroje nebo adaptéru. Síťová vidlice (adaptér) se používá jako odpojovací zařízení a musí být snadno dostupná.

Přijímač používejte při teplotách v rozmezí 0–39 °C.

Chraňte přístroj před úderem, pády, nárazy, otřesy, vibracemi, vlhkem a prachem.

Před vaším souhlasem s používáním přístroje dětmi musí být děti způsobem odpovídajícím jejich věku poučeny o správném a bezpečném používání přístroje.

V případě výskytu jakýchkoliv neobvyklých jevů během používání přístroje, jako je např. výskyt charakteristického zápachu pálení se izolace nebo dokonce dýmu, přístroj neprodleně vypněte, od přístroje odpojte používaný zdroj jeho napájení a s dalším používáním přístroje vyčkejte na výsledek jeho kontroly pracovníky odborného servisu.

Před čištěním, přenesením a jinou údržbou odpojte vidlici (adaptér) ze síťové zásuvky.

Dálkový ovladač a baterie

Nevystavujte dálkový ovladač ani baterie přímému slunci nebo zdrojům tepla, jako jsou radiátory, tepelné výměníky, kamna nebo jiné přístroje (včetně zesilovačů) produkující teplo. Nepoužívejte a neponechávejte přístroj v blízkosti otevřeného ohně.

Dálkový ovladač ani baterie nesmí být vystaveny kapající ani tekoucí vodě a nesmí se na ně stavět předměty naplněné tekutinou, například vázy. Chraňte před zmoknutím, postříkáním nebo politím jakoukoliv kapalinou. Nepoužívejte venku. Nedodržením těchto pokynů hrozí riziko poškození dálkového ovladače nebo baterií.

Nepoužívejte ovladač v blízkosti vody.

Je třeba věnovat pozornost aspektům dopadu likvidace baterií na životní prostředí.

Nesprávné použití baterií může způsobit unik elektrolytu a korozi. Aby dálkový ovladač fungoval správně, postupujte podle níže uvedených pokynů:

- Nevkládejte baterie v nesprávném směru.
- Baterie nenabíjejte, nezahřívajte, neotvírejte ani nezkratujte.
- Nevhazujte baterie do ohně.
- Nenechávejte vybité baterie v dálkovém ovladači.
- Nekombinujte různé typy baterií nebo staré a nové baterie.
- Pokud dálkový ovladač delší dobu nepoužíváte, vyjměte baterie, abyste zabránili možnému poškození následkem vytečení baterií.
- Pokud dálkový ovladač nefunguje správně nebo se sníží jeho provozní dosah, vyměňte všechny baterie za nové.
- Dojde-li k úniku elektrolytu z baterií, ovladač dejte vyčistit do autorizovaného servisu.

Předplatitelská karta (není součástí přístroje)

Předplatitelská karta je citlivé paměťové zařízení. Nemanipulujte s ní za provozu přijímače, vkládat a vyjímat doporučujeme při vypnutém přístroji. Vyvarujte se používání síly při manipulaci s ní, udržujte kartu v čistotě, zejména oblast kontaktů, neohýbejte a nenamáhejte mechanicky. Nevystavujte kartu vysokým ani nízkým teplotám, magnetickým a elektickým polím.

Pokyny k USB zařízení:

- ❖ Paměťové zařízení USB je třeba do přístroje zapojit přímo. Nepoužívejte prodlužovací USB kabel, aby nedošlo k selhání přenosu dat a jeho rušení. Elektrostatické výboje mohou způsobit nefunkčnost přístroje. V takovém případě musí uživatel přístroj restartovat.
- ❖ Před užíváním paměťového zařízení USB vyzkoušejte jeho funkci komunikace s přístrojem a rychlost čtení a zápisu dat.
- ❖ Pro dosažení maximální rychlosti čtení doporučujeme zachovávat diskový prostor defragmentovaný. Použijte souborový systém NTFS, jeden oddíl, bez ochrany. Pokud není zápis a čtení paměťového zařízení plynulé, může docházet k nežádoucím jevům, jako jsou výpadky části obrazu (kostičkování) nebo celých snímků, poruchy ve zvuku, v krajním případě až zastavení operace. Neočekávané chování připojeného paměťového zařízení popř. přítomnost virů a jiných škodlivých softwarů může způsobit až zastavení funkce přístroje s nutností jej restartovat.
- ❖ USB konektor je standardního typu a nedokáže napájet USB zařízení s vysokým odběrem (např. pevné disky HDD). Použijte zařízení s vlastním napájením a napájejte je z jejich vlastních napáječů.
- ❖ Přístroj byl konstruován s ohledem na maximální kompatibilitu s paměťovými zařízeními. Vzhledem k rozmanitosti zařízení na trhu nelze zaručit kompatibilitu s každým USB zařízením. V případě potíží zkuste paměťové zařízení naformátovat přímo v přístroji. Pokud potíže přetrvávají, použijte jiné paměťové zařízení.



Kapitola 1

Úvod

Digitální přijímač TF-S3000RHD plně odpovídá standardu DVB a může tedy přijímat digitální vysílání v tomto standardu. K příjmu potřebujete správně nainstalovanou anténu.

Poznámka k pojmům:

Obecně, v analogovém vysílání sjednocujeme kanál/program s kmitočtem. Oproti analogovému vysílání má digitální vysílání schopnost na jednom kmitočtu vysílat několik programů. Takový kmitočet budeme používat jen pro vysvětlení ladění, kde se obvykle nazývá **transpondér** nebo **multiplex**, hlavně ve významu pro příjem. Abychom předešli nejasnostem, v tomto návodu budeme jeden televizní nebo radiový program nazývat **kanálem**, **programem** nebo **službou**. Jednotlivé **pořady** programu mohou být nazývány také **událostmi**, zejména ve vztahu k programování činností přijímače podle vašeho zájmu.

1.1 Vlastnosti

Přijímač disponuje těmito vlastnostmi:

- podpora protokolů DiSEqC 1.0, DiSEqC 1.1, DiSEqC 1.2 a USALS
- možnost uložit až 10000 televizních nebo rozhlasových kanálů
- možnost úpravy seznamů služeb
- zobrazení informací o aktuálním pořadu
- elektronický programový průvodce nabízí přehled o nadcházejících pořadech
- časový posun (Time-shift) je speciální funkce k pozastavení a opožděnému sledování vysílaného pořadu
- možnost ukládání televizního vysílání na připojený vnější pevný disk přes port USB

1.2 Ovládání digitálního přijímače

Přijímač můžete ovládat pomocí dálkového ovladače a některé vybrané funkce i z panelu přijímače.

Poznámka:

Když je přijímač vypnutý, ale stále připojen do síťové zásuvky, je v režimu připravenosti a běží vnitřní hodiny, které umožňují spustit vámi naplánované úlohy. I když přijímač nepoužíváte, nevytáhněte přívod s adaptérem ze zásuvky.

Všechny funkce a nastavení přijímače lze provádět pouze z dálkového ovladače. Při ovládání je třeba mířit a jeho senzor infračerveného dálkového ovládání na přístroji nebo externí. Doporučujeme, aby žádný senzor ovládání nebyl vystaven silnému světlu (např. slunečnímu) nebo světlu fluorescenčních zdrojů, které mohou senzor zahltnout a ovládání pak bude nespolehlivé.

V případě, že je pro vás nesnadné zpřístupnit senzor na přijímači pro pohodlné ovládání, má přístroj vstup pro externí senzor. Tento senzor vyvedte na vhodnější místo a přilepte oboustrannou páskou, např. poblíž senzoru připojeného televizoru. Senzor přijímače má vlastní červený indikátor LED, abyste viděli, kam směřovat dálkové ovládání. Tento indikátor trvale svítí v provozu i režimu připravenosti. Externí senzor doplňuje senzor na přijímači, který je i nadále aktivní.

1.3 Popis přijímače

1.3.1 Přední panel

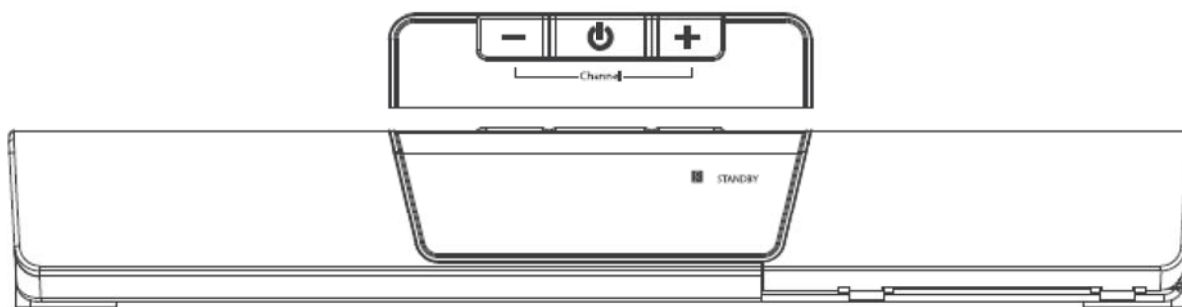

přepíná přijímač mezi pohotovostním a provozním režimem.

Channel +/- přepíná na předchozí nebo následující kanál.

Displej zobrazuje číslo služby v seznamu při provozu, v režimu připravenosti může zobrazovat hodiny.



kontrolka bliká při příjmu příkazu z ovladače.

STANDBY kontrolka svítí během pohotovostního režimu.

Dvířka s potiskem skrývají slot pro přístupovou kartu systému Irdeto (karta není součástí přístroje, dodá vám ji váš poskytovatel podmíněného přístupu). Pro sledování služeb poskytovatele zašifrovaných systémem Irdeto zasuňte kartu zlacenými kontakty směrem dolů a dozadu, na doraz do slotu. Z karty zůstane venku jen cca 0,5 cm pro případné vytažení, dvířka lze snadno zavřít a kartu skrýt.

Poznámka:

Karta je citlivé zařízení, omezte manipulaci s ní a nepoužívejte přitom sílu. Postupujte podle pokynů poskytovatele.

1.3.2 Zadní panel

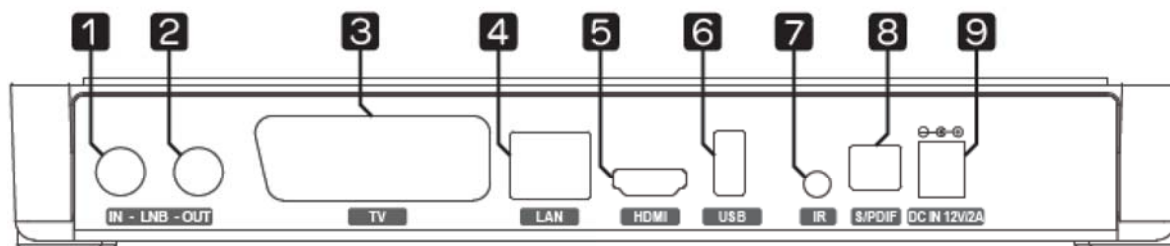



- | | |
|------------|---|
| 1. LNB IN | Vstupní konektor signálu satelitního vysílání pro připojení antény |
| 2. LNB OUT | Výstupní konektor signálu satelitního vysílání z LNB IN pro další digitální přijímač |
| 3. TV | Výstupní konektor audio (L+P)/video (CVBS) signálu pro připojení televizoru |
| 4. LAN | Konektor pro připojení k místní počítačové síti |
| 5. HDMI | Výstupní konektor audio/video signálu pro přenos televizního signálu HD |
| 6. USB | Port pro přenos dat a nahrávání / přehrávání (USB 2.0, 5 V _{SS} , 500 mA max.) |
| 7. IR | (Infra) - Vstupní port pro připojení externího IR senzoru |
| 8. S/PDIF | Optický digitální výstup zvuku pro připojení AV přijímače |
| 9. DC IN | Zásuvka pro napájení připojením síťového adaptéru |

Technické údaje

Napájecí napětí	100 – 240 V ~ 50/60 Hz
Spotřeba (příkon)	24 W při maximálním zatížení < 1 W v pasivním pohotovostním režimu
Rozměry (šhv)	240 × 180 × 39 mm
Hmotnost	0,5 kg (0,8 kg s příslušenstvím)
Provozní teplota	0 °C – 39 °C, nekondenzující vlhkost
Relativní vlhkost při skladování	5 – 90 %

1.3.3 Dálkový ovladač

 přepíná přijímač mezi pohotovostním a provozním režimem.

 vypne zvuk a opakovaným stisknutím jej opět zapne.

VF mění rozlišení obrazu (HDMI).

AR mění poměr stran obrazu.

AUX nepoužívá se pro tento model.

 přepíná mezi televizními a rozhlasovými službami.

Číselná tlačítka slouží pro přepínání mezi službami (programy) nebo pro nastavení hodnot položek menu.

 **RECALL** přepíná mezi aktuálně sledovanou službou (programem) a poslední sledovanou službou.

 **INFO** zobrazí informace o aktuálně sledované službě. Slouží také k zobrazení dalších informací o sledovaném pořadu.

OPT **bílé tlačítko OPT** má různé funkce v rámci aktuálního menu.



 slouží k volbě titulků, pokud jsou vysílány.

 zobrazí (či vypne) teletext, je-li ve vysílání přítomen.



 slouží k volbě zvukové stopy a režimu zvuku.

FAV zobrazí a přepne seznam oblíbených služeb (programů).

EPG zobrazí elektronického programového průvodce (EPG).

 ,  tlačítka **šipka nahoru/dolů** přepínají přijímač na předchozí nebo následující službu (program). Slouží také k navigaci v elektronickém programovém průvodci a v interaktivních službách.

OK LIST zobrazí seznam služeb. Také slouží pro výběr položky z menu na kterou ukazuje ukazatel.

 ,  tlačítka **šipka vlevo/vpravo** zvyšují nebo snižují hlasitost zvuku. Slouží také k navigaci v elektronickém programovém průvodci a v interaktivních službách.

MENU zobrazí hlavní menu. Slouží také pro návrat z podmenu výše, do nadřazeného menu.

EXIT slouží k opuštění menu nebo skrytí informací na obrazovce.















V-, **V+** tlačítka zvyšují nebo snižují hlasitost zvuku.

 nastavuje čas automatického usnutí v 10minutových krocích.

 slouží k zobrazení seznamu nahraných pořadů uložených na externím pevném disku, je-li připojen.

P-, **P+** tlačítka přepínají přijímač na předchozí nebo následující službu v seznamu.

F1 **červené tlačítko F1** má různé funkce v rámci aktuálního menu.

-  **zelené tlačítko F2** má různé funkce v rámci aktuálního menu, např. vytvoří záložku.
-  **žluté tlačítko F3** má různé funkce v rámci aktuálního menu, např. skok na další záložku.
-  **modré tlačítko F4** má různé funkce v rámci aktuálního menu.
-  **REC** slouží k zahájení záznamu.
-  **STOP** slouží k zastavení záznamu nebo pro přepnutí z časového posunu do živého vysílání.
-  zobrazí seznam satelitů a jejich služeb.
-  nepoužívá se pro tento model.
-  **REV**, zahájí zrychlený posun vzad. Opakovaným stisknutím se zvyšuje jeho rychlost.
-  **PAUSE** pozastaví živé vysílání nebo přehrávání zaznamenaného pořadu.
-  **PLAY** obnoví normální rychlost přehrávání nebo zobrazí ukazatel pruhu přehrávání.
-  **FFWD** zahájí zrychlený posun vpřed. Opakovaným stiskem se zvyšuje jeho rychlost.
-  skočí na začátek přehrávaného záznamu (specificky).
-  nepoužívá se pro tento model.
-  má různé funkce v rámci aktuálního menu.
-  skočí na konec přehrávaného záznamu (specificky).

Aktuálně platná funkce barevných tlačítek je zobrazena na obrazovce

Poznámka:

Pokud používáte dálkový ovladač, mířte přímo na přední panel přijímače z přijatelné vzdálenosti, mějte v ovladači dobré baterie a vyvarujte se prudkého světla (např. slunečního) na přijímač.

1.3.4 Informace předplatitelské karty

S tímto přijímačem můžete přijímat a sledovat zašifrované (placené) služby systémem podmíněného přístupu IRDETO Advanced Security CAS. Od svého operátora satelitního příjmu získáte kartu (smart karta, předplatitelská karta, karta podmíněného přístupu) a aktivujte si příjem podle vašeho záměru. Obvykle operátor nabízí jak placené, tak i neplacené programy. Stav karty si ověříte v menu přístroje Irdeto přístup (Conditional Access). Abyste mohli určitý program sledovat, je třeba, aby se na vaši kartu zapsal odpovídající dešifrovací klíč. Tato činnost se provádí v provozu průběžně v pozadí. Pokud byl přijímač vypnut nebo mimo signál, aktualizace klíčů na kartě jistou dobu potrvá – podle délky vypnutí od několika vteřin až po několik desítek minut. Pokud se ani po delší době dešifrování programu nespustí, kontaktujte svého operátora a ověřte funkčnost karty i stav předplatného na kartě.

Upozornění:

Předplatitelská karta je citlivé paměťové zařízení. Nemanipulujte s ní za provozu přijímače. Více v provozních pokynech v tomto návodu a instrukcích poskytovatele karty.

Kapitola 2

Nastavení

2.1 Vybalení

Než budete pokračovat, zkontrolujte, zda máte vše potřebné:

Přijímač – zbavte jej přepravních fólií, plomby ponechte nedotčené

Dálkový ovladač

2 baterie AAA

Rychlý průvodce

HDMI kabel

...a správně nainstalovanou satelitní anténu s kabelem zakončeným F-konektorem.

Tip:

Doporučujeme, aby instalaci antény provedl odborník, který vám také proměří výstupní signál na kabelu, abyste hladce prošli celým procesem nastavení přijímače. Jen dobře provedená instalace se vám odmění stabilním a bezporuchovým příjmem satelitních programů.

2.2 Bezpečnostní pokyny

Přečtěte pečlivě před uvedením do provozu.

- Příklad je určen pro síťové napětí v rozmezí 100-240 V. Zkontrolujte typový štítek s vaším síťovým napětím.
- Příklad umístěte nedaleko síťové zásuvky a síťový adaptér připojte přímo do zásuvky na zdi, bez prodlužovacích přívodů.
- Síťový adaptér se používá jako odpojovací zařízení. Zachovejte volný přístup k adaptéru.
- Při umístění přístroje ve skříňce, zachovejte aspoň 10 cm volného místa okolo přístroje. Dbejte, ať přístroj může větrat a chladit se, i během horkých letních dnů, apod.
- Kabel napájení chraňte před poškozením, zejména přejetím kolečky židle. Poškozený kabel nepoužívejte a nahraďte jej bezvadným.
- Jakékoliv zásahy do přístroje nechte kvalifikovanému personálu.
- Specifikace napájení: napětí 100-240 V, 50/60 Hz; spotřeba 24 W (maximálně při aktivitě), spotřeba pod 1 W (při pasívní připravenosti)
- Rozměry a hmotnost: 240×36×170 mm; 1,2 kg
- Provozní podmínky: 0 – 39 °C, nekondenzující vlhkost

2.3 Zapojení

Než zapojíte síťový kabel (adaptér) do zásuvky, zapojte do zařízení všechny propojované součásti. Pokud máte jakékoli problémy s nastavením zařízení, obraťte se na svého prodejce.

2.3.1. Zapojení antény

Připojte anténní kabel ze satelitní paraboly do konektoru LNB IN.

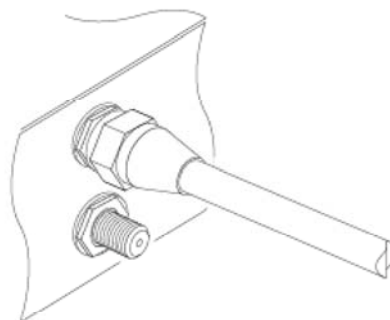

2.3.2. Připojení k TV

Vyberte nastavení, které se shoduje s konektory vašeho televizoru.

- Pro nejvyšší kvalitu obrazu HD doporučujeme použít připojení HDMI.
- Pro základní připojení použijte kabel SCART.

HDMI připojení (HDMI)

Pro připojení TV s vysokým rozlišením, která nejlépe zobrazí i přijímané HD programy

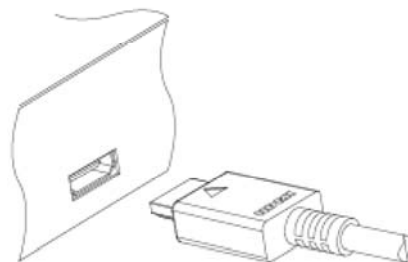

SCART připojení (TV)

Pro připojení standardní televize použijte toto univerzální propojení. Přeneše pouze standardní rozlišení obrazu (SD).

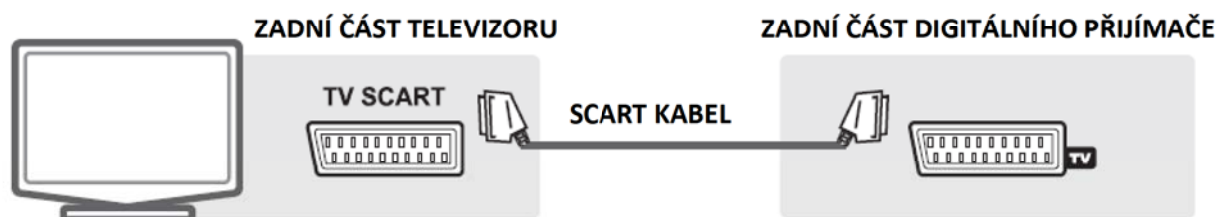
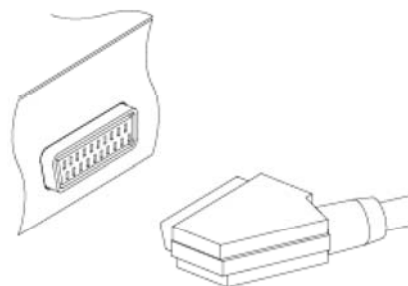

Přídavné propojení zvuku

Zvuková stopa zakódovaná systémem Dolby Digital může být zpracována ve vašem externím přijímači/zesilovači, pokud má odpovídající dekodér, a dále přenesena např. do reproduktorů, pro vyšší dosažitelnou kvalitu zvuku. Taková zvuková stopa je přivedena na optický digitální výstup zvuku S/PDIF. Tento výstup propojte s vaším přijímačem/zesilovačem a jeho vstupem S/PDIF.

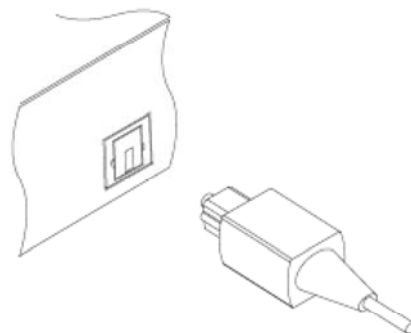

2.4 První zapnutí

Nyní máte provedena všechna potřebná připojení a můžete přistoupit k zapnutí. Do dálkového ovladače digitálního přijímače vložte 2 nové baterie AAA podle polarit (+/-) vyobrazené na dně bateriového prostoru. Zapněte TV a zvolte vstup, ke kterému je připojen váš digitální přijímač. Zapojte napájecí adaptér přijímače do síťové zásuvky. Konektor napájecího kabelu adaptéru zasuňte do napájecího vstupu přijímače.

Stiskněte na dálkovém ovladači tlačítko  (vlevo nahoře). Spustí se start přijímače spolu s popisem verzí software přijímače, který můžete sledovat na obrazovce. Start je ukončen v okamžiku, kdy se zobrazí první systémové oznámení – bílé či žluté písmo na modrém pozadí. Tím začne samotný proces ladění a instalace pro příjem, které rozebereme dále v tomto návodu.

Poznámka:

Pokud přístroj nereaguje na povely z dálkového ovladače, mohou být slabé nebo vybité baterie. Nahrďte **obě** baterie novými, stejného typu. Nepoužívejte nabíjecí baterie. Pokud naopak nebudete delší dobu ovladač používat, vyjměte z něj obě baterie – předejdete tak poškození, které by mohla způsobit vytékající chemikálie ze stárnoucích baterií, i případně z náhodně stisknutého některého tlačítka.

Kapitola 3

Vyhledání služeb (programů)

Upozornění:

Před vyhledáním služeb (televizních programů i radiostanic) si ověřte, že vaše instalace satelitní antény je správně provedena a funkční. Doporučujeme, abyste přenechali montáž antény odborníkům, a to jak z důvodu nutnosti přesného zaměření antény na vybraný satelit, tak i z důvodů bezpečnostních.

Po prvním zapnutí přístroje, popř. po provedení továrního nastavení, je třeba naladit přijímač a nastavit určité hodnoty. Správné naladění předpokládá funkční anténní systém.

Na výběr máte několik variant automatické ladění i plně manuální ladění. Probereme je od nejjednodušších po složitější.

3.1 Vyhledání služeb

Fast Scan: Zapnuto

Pokud váš operátor provozuje službu FastScan, je to nejrychlejší cesta, jak naladit všechny jeho poskytované služby. Pro zjednodušení provozu lze službě Fastscan přenechat i sledování technických změn ve vysílání (nové služby, transpondéry, kmitočty apod.). Pro tuto volbu ponechte přepínač *Instalace/Vyhledávání programů/Režim aktualizace Fast Scan* na *Auto*. Při každém zapnutí přijímače je provedena kontrola na změny ve vysílání a obdržíte informaci o úspěšné kontrole, kterou potvrdíte stiskem **OK**.

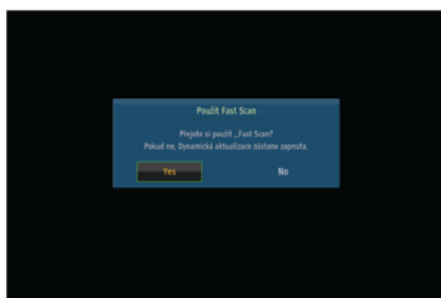

Vyberte **Yes (Ano)** pro použití funkce *Fast Scan*.

Doporučujeme tuto volbu vybrat a ponechat monitorování Fast Scan beze změny. Je to nejpohodlnější způsob správy služeb pro uživatele. I v budoucích změnách jak programů, tak i softwaru se vyhnete sledování a nastavování mnoha technických detailů satelitního příjmu.

Přečtěte si níže Upozornění k funkci FastScan.

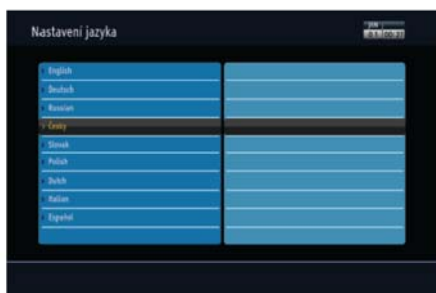

Vyberte vámi požadovaný jazyk a stiskněte tlačítko **OK**



Vyberte položku Režim vyhledávání (Search Mode) > FastScan a stiskněte **OK**.

Vyberte poskytovatele FastScan a stiskněte **OK**.

Přijímač spustí automatické hledání nastavení DiSEqC přepínačů (*Auto DiSEqC výběr*), které bude hledat nastavení pro nepoužívanější družice: Astra1, Astra3, Eutelsat9A a Hotbird. Vyčkejte na dokončení hledání satelitů, i v případě, že nebude úspěšné.



Po ukončení hledání zkontrolujte, zda nalezené nastavení DiSEqC odpovídá vaší instalaci, případně je upravte šipkami u dané družice.

Přejděte na položku *Spustit hledání...* (StartSearch) a stiskněte **OK**.

Vyhledávání služeb se zahájí.

Vyčkejte na zprávu o dokončení hledání s počtem nalezených stanic a stiskněte **OK** pro jejich uložení.

Tím je ladění ukončeno a můžete přijímač začít používat.

Poznámka:

DiSEqC je systém umožňující po jednom kabelu přenést nezávisle vysílání přijaté vícenásobným LNB blokem z více družic. Aby se načely seznamy transpondérů a přiřadily správné družici, je nezbytné, aby přepínač DiSEqC odpovídal skutečnému provedení vaší satelitní antény. Pro ruční nastavení přepínačů DiSEqC budete potřebovat informace od instalatéra vaší antény.

Upozornění k funkci FastScan:

Fast Scan je speciální služba, která umožňuje správné a rychlé nalezení služeb (stanic) poskytovatele, případně udržování jejich aktuálního stavu. Pokud je volba FastScan při instalaci zapnuta (ON), bude poté omezena možnost úprav seznamu služeb, zejména vymazání nebo přesun služeb v seznamu, jelikož informace služeb udržuje jejich poskytovatel. Stále je možno ručně naladit další služby, které se zařadí na konec seznamu počínaje číslem 4001. A také komfortně používat své seznamy, jako seznamy *Oblíbených*.

3.2 Vyhledání služeb (jedné družice)

Fast Scan: Vypnuto

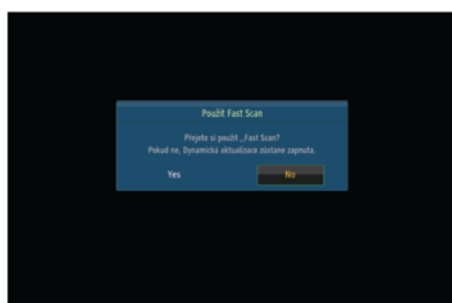

Vyberte No (Ne) pro výběr možnosti Fast Scan.

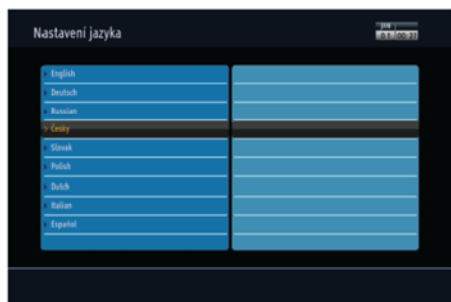

Vyberte vámi požadovaný jazyk a stiskněte tlačítko **OK**



Ponechte volbu *Satelitní režim* na: *Jeden satelit* a v *Název satelitu* vyberte ten, na který míří vaše anténa (v našich podmínkách obvykle Astra 3).



Vyberte *Spustit hledání...* (StartScan) a stiskněte **OK**.

Vyhledávání služeb se zahájí.

Stiskněte **OK** po dokončení hledání.

Poznámka:

Chcete-li přepnout funkci Fast Scan, je třeba provést obnovu továrního nastavení.

3.3 Vyhledání služeb (více družic)

Fast Scan: Vypnuto

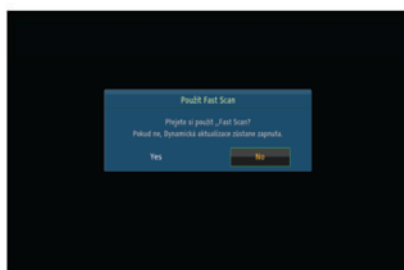

Vyberte No (Ne) pro výběr možnosti Fast Scan.

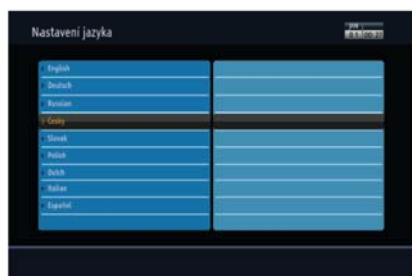

Vyberte vámi požadovaný jazyk a stiskněte tlačítko **OK**



Ponechte volbu *Satelitní režim* na: *Více satelitů* a v *Seznamu satelitů* vyberte stiskem tlačítka **OK** ty, na které míří vaše anténa. U každého satelitu nastavte i LNB včetně určujícího přepínače DiSEqC tak, že na jeho řádku stisknete **červené tlačítko** (Nastavení LNB). Více o nastavení v další kapitole. Zpět se dostanete stiskem **MENU**. To proveďte pro všechny satelity zvlášť. Na závěr přejděte zpět stiskem **MENU**.



Vyberte *Spustit hledání...* (StartScan) a stiskněte **OK**.

Vyhledávání služeb se zahájí.

Stiskněte **OK** po dokončení hledání.

Poznámka:

Chcete-li přepnout funkci Fast Scan, je třeba provést obnovu továrního nastavení.

3.3 Nastavení konvertoru LNB

Satelitní vysílání používá dvě velká kmitočtová pásma. Pásmo „C“ sahá přibližně od 4 do 6 GHz. A pásmo Ku pokrývá kmitočty od přibližně 11 po 18 GHz. Konvertor LNB (Low Noise Block) je speciální zařízení, které jednak zesiluje signály v širokém pásmu vysokých kmitočtů, ale také je převádí na podstatně nižší kmitočty, nazývané mezifrekvenční (Intermediate Frequency – IF). Tyto leží v pásmu 950 – 2150 MHz. LNB musí být pro úspěšný příjem správně nastaven a, protože je aktivní, také napájen. To vše obstará kvalitní koaxiální kabel z vašeho přijímače do LNB konvertoru v anténě.



Přejděte na *Instalace/Nastavení LNB* (vizte obrázek).



Stiskněte **OK** a ze seznamu vyberte **název družice**, na kterou míří vaše anténa. Pokud byste danou družici nenašli, můžete přidat svou vlastní. Když vyberete název družice, z rozsáhlého vnitřního seznamu přijímač zjistí její parametry, kmitočty, transpondéry, polarizace, symbolové rychlosti.

V položce **LNB frekvence** zadejte kmitočty místních oscilátorů vašeho LNB, univerzální LNB bývá obvykle nastaven na 9750/10600.

V položce LNB napájení zapněte napájení vašeho konvertoru. Vypnuté napájení konvertoru se používá u instalací, kde přijímač nenapájí přímo LNB, ale ten je napájen z jiného zdroje nebo při řetězení přijímačů. Bližší vám sdělí instalatér vaší antény.

Pokud máte duální LNB nebo dvě antény, které používají přepínání signálem **22 kHz**, nastavte ji v této položce.

Pokud přijímáte více družic, je nezbytné správně (podle informace instalatéra) nastavit přepínače DiSEqC (Digital Satellite Equipment Control).

3.3.1 Nastavení DiSEqC 1.0 a DiSEqC 1.1

- Volba DiSEqC 1.0 umožňuje přepínání až mezi čtyřmi zdroji satelitního signálu.
- Volba DiSEqC 1.1 umožňuje přepínání až mezi 16 zdroji satelitního signálu.

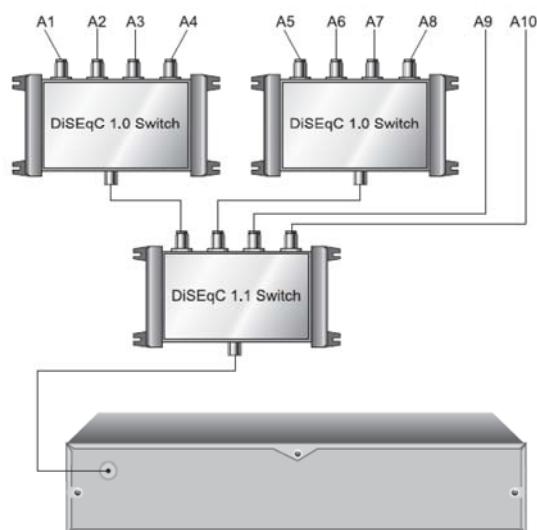

Poznámka:

Není možné použít DiSEqC 1.0 a DiSEqC 1.1 současně. Pokud byste vybrali obě možnosti, pouze poslední nastavená bude použita. Přepínače nastavte přesně podle informací montážníka podle vaší konkrétní instalace, jinak nebude příjem možný.

3.3.2 Nastavení protokolů DiSEqC 1.2 a USALS u motorizované antény



Pomocí DiSEqC 1.2 se vaše motorizovaná anténa horizontálně otočí na požadovaný satelit. Pokud přepnete na službu, která není přítomna na aktuálním satelitu, bude chvíli trvat, než se vaše anténa pootočí a zaujme polohu pro příjem jiného satelitu.

Nastavení DiSEqC 1.2



Zvolte Instalace > Systém pro natáčení DiSEqC 1.2

- Nejprve nastavte hodnotu *Systém pro natáčení DiSEqC 1.2* na *Umožněno*.

Pro správnou pozici žádaného satelitu proveďte následující:

1. vyberte satelit ze seznamu *Název satelitů*
2. Nastavte položku DiSEqC Příkazový režim na *Uživatel*
3. Nastavte Ovládání motoru na *Běž na*. Anténa se začne pohybovat na vybraný satelit podle dat, která má přijímač.
4. Pokud není kvalita příjmu dostatečná, doladte jemně anténu v položce **Otáčení**. Když nastavíte 2(E), anténa se se pootočí na východ o 2 stupně. Zde je vhodné zkontrolovat kvalitu příjmu každého transpondéru a vybrat nejlepší volbu **Transpondér** (nebo **Frekvence**).
5. Nakonec uložte nastavení motoru v **Ovládání motoru** volbou **Uložení**.

Pro instalátory je více možností nastavení motoru, ovšem jejich popis není účelem tohoto návodu. Pokud jste instalátor, nahlédněte do návodu rotoru STAB.

Nastavení parametrů USALS



USALS (Universal Satellite Automatic Location System), známý také jako DiSEqC 1.3, přepočítává polohu všech dostupných družic ze souřadnic jediné známé družice. Oproti DiSEqC 1.2 již není třeba ručně vyhledávat a ukládat každou pozici satelitů. Stačí zaměření jedné známé pozice, která funguje jako centrální bod. USALS pak spočítá pozice ostatních viditelných satelitů.

Zvolte *Instalace/USALS Nastavení*.

- Nejprve nastavte hodnotu Motorizovaný systém DiSEqC 1.3 na *Umožněno*.

Pak další satelity spočtete takto:

1. Zvolte satelit v položce *Název satelitu*
2. Zadejte svou pozici do *Moje zeměpisná délka* a *Moje zeměpisná šířka* pomocí **V+** a **V-** a **číselnými tlačítky**.
3. Pozici žádaného satelitu zadejte do *Satelitní úhel*.
4. Zvolte položku *Běž na pozici* a anténa se na zvolený satelit natočí
5. Pokud není kvalita příjmu dostatečná, doladte jemně anténu v položce *Přesun*. Změněná pozice se automaticky uloží. Zde je vhodné zkontrolovat kvalitu příjmu každého transpondéru a vybrat nejlepší volbu *Transpondér* (nebo *Frekvence*).

3.4 Vyhledání služeb



Vyhledání služeb provedete v menu Instalace/Vyhledávání

programů. V zásadě jsou čtyři metody hledání:

- vyhledání všech služeb satelitu
- vyhledání všech služeb transpondéru
- vyhledání jedné služby transpondéru
- vyhledání všech služeb systému Fastscan

Vyhledání všech služeb satelitu

1. vyberte satelit podle *Název satelitu*
2. nastavte *Režim vyhledávání* na *Auto*
3. Pokud zapnete *Síťové vyhledávání*, přijímač bude hledat aktualizací tabulku služeb na daném satelitu. Pokud ji najde, vyhledá podle ní všechny služby satelitu, což trvá poněkud déle

S režimem *Auto* přijímač hledá služby na všech transpondérech, které má v sobě uloženy z továrny. Pokud byl od výroby přijímače na daném satelitu některý transpondér změněn, odstraněn nebo přidán, nebude k této změně přihlédnuto. Pak je třeba zvolit režim hledání na *Blind* (Slepé). Přijímač během něj zkouší mnoho možností a kombinací dostupných kmitočtů a parametrů, aby našel veškeré existující služby. Toto prohledávání ovšem zabere mnoho času – mnoho minut až hodiny.

Pokud chcete prohledat více než jeden satelit, zvolte režim *Více satelitů*. Pokud vyberete více satelitů a správně nastavíte s ohledem na vaši instalaci antény, najdete služby těchto satelitů najednou.

Vyhledání všech služeb transpondéru

1. vyberte satelit podle *Název satelitu*
2. nastavte Režim vyhledávání na *Manual* a stiskněte **OK** k nastavení dalších parametrů hledání
3. Vyberte žádaný transpondér podle jeho *Frekvence* ze seznamu
4. číselnými tlačítky zadejte *Symbolovou rychlost* tohoto transpondéru
5. Nastavte *Polarizaci* daného transpondéru

6. Pokud zapnete *Síťové vyhledávání*, přijímač bude hledat aktualizací tabulku služeb na daném transpondéru. Pokud ji najde, vyhledá podle ní všechny služby z této tabulky, což trvá poněkud déle. Všechny služby z této tabulky mohou kromě určeného transpondéru směřovat i na další transpondéry daného satelitu, takže nakonec najdete služby z více než jednoho transpondéru.
7. Nastavte volbu *Modulace* podle daného transpondéru. Když nastavíte DVB-S2, vyberte dále volbu *QPSK* nebo *8PSK*. Dále nastavte volbu korekce chyb *FEC* a parametr *Pilot*.

Pokud jste všechny parametry transpondéru nastavili správně, objeví se nahoře na obrazovce indikátory **Úroveň** a **Kvalita**, jejichž hodnoty odpovídají vašemu skutečnému příjmu nastaveného transpondéru.

Poznámka:

Správně nastavená anténa by měla ústít ve vysoké hodnoty Úrovně i Kvality. Kvalita by vždy měla být vyšší než samotná úroveň, a měla by se co nejvíce blížit 100 %. Nižší, popř. kolísavé hodnoty znamenají nedostatečné parametry přijímaného signálu pro spolehlivý příjem. Během zhoršených povětrnostních podmínek to může způsobit poruchy v obraze a zvuku přijímaného programu nebo dokonce neschopnost přijímat programy daného transpondéru. Hodnoty úrovně a kvality signálu různých transpondérů stejného satelitu se mohou mírně lišit. To vychází z povahy satelitního příjmu.

Tip:

Informace o satelitech, přenášených programech a technických parametrech můžete najít na internetu – <http://www.satbeams.com>, <http://www.kingofsat.net>, <http://www.lyngsat.com>.

Vyhledání jedné služby transpondéru

1. vyberte satelit podle *Název satelitu*
2. nastavte Režim vyhledávání na *Advance* a stiskněte **OK** k nastavení dalších parametrů hledání
3. Vyberte žádaný transpondér podle jeho *Frekvence* ze seznamu
4. číselnými tlačítky zadejte *Symbolovou rychlost* tohoto transpondéru
5. Nastavte *Polarizaci* daného transpondéru
6. Nastavte volbu *Modulace* podle daného transpondéru. Když nastavíte DVB-S2, vyberte dále volbu *QPSK* nebo *8PSK*. Dále nastavte volbu korekce chyb *FEC* a parametr *Pilot*.
7. Zadejte paketovou identifikaci *PID* obrazu a zvuku pomocí číselných tlačítek.

Vyhledání všech služeb systému Fastscan

Pokud váš operátor provozuje službu FastScan, je to nejrychlejší cesta, jak naladit všechny jeho poskytované služby. Služba musí být zapnuta již při úvodním nastavení přijímače.

Poznámka: pokud službu chcete zapnout nebo vypnout, proveďte obnovu továrního nastavení (MENU/Instalace/Obnovení systému/Tovární nastavení/Vymazat nastavení=**Ano**). Při novém úvodním nastavení se opětovně můžete rozhodnout, zda službu Fastscan použijete nebo ne.

1. Zvolte *Použít Fastscan*=**Ano**
2. Zvolte jazyk ovládání přijímače
3. Ponechte *Režim vyhledávání*=*Fastscan*
4. Stiskem **OK** přejděte na volbu státu pro Fastscan
5. Nechte proběhnout automatické nastavení DiSEqC
6. pokud nastavení DiSEqC není úplné nebo přesné, upravte je. Jinak pokračujte stiskem **OK**
7. Přejděte na *Spustit hledání*...
8. Potvrďte uložení nalezených služeb stiskem **OK**

Pro zjednodušení provozu lze službě Fastscan přenechat i sledování technických změn ve vysílání (nové služby, transpondéry, kmitočty apod.). Pro tuto volbu ponechte přepínač *Instalace/Vyhledávání programů/Režim aktualizace Fast Scan* na **Auto**. Při každém zapnutí přijímače je provedena kontrola na změny ve vysílání a obdržíte informaci o úspěšné kontrole, kterou potvrdíte stiskem **OK**.

Upozornění k funkci FastScan:

Fast Scan je speciální služba, která umožňuje správné a rychlé nalezení služeb (stanic) poskytovatele, případně udržování jejich aktuálního stavu. Pokud je volba FastScan při instalaci zapnuta (ON), bude poté omezena možnost úprav seznamu služeb, zejména vymazání nebo přesun služeb v seznamu, jelikož informace služeb udržuje jejich poskytovatel. Stále je možno ručně naladit další služby, které se zařadí na konec seznamu počínaje číslem 4001.

Pouze pokud chcete seznam programů udržovat sami, nezapínejte volbu FastScan při instalaci.

3.5 Úprava seznamu transpondérů



Pokud se objeví změna v seznamu transpondérů nebo jejich parametrů oproti tabulce uložené v přijímači výrobcem, můžete ji zahrnout do svého seznamu v *Instalace/SAT/TP Editace*.

1. vyberte satelit podle *Název satelitu*
2. vyberte žádaný transpondér podle jeho *Frekvence*
3. Nastavte *Polarizaci* daného transpondéru
4. Nastavte volbu *Modulace* podle daného transpondéru. Když nastavíte DVB-S2, vyberte dále volbu *QPSK* nebo *8PSK*. Dále nastavte volbu korekce chyb *FEC* a parametr *Pilot*.
5. Ke změně názvu družice vstupte do *Editace SAT názvu* a napište nový název podle instrukcí na obrazovce
6. na závěr uložte vaše parametry volbou *Uložení*.
Pokud kdykoli v průběhu úprav stisknete **EXIT**, vystoupíte z úprav bez toho, aby se uložily.

3.6 Návrat k továrnímu nastavení

Digitální přijímač udržuje tato data:

- seznam satelitů
- seznam služeb
- seznam Oblíbených
- seznam časovačů
- nastavení preferencí

Všechna svá či změněná data můžete z přijímače smazat a vrátit se k továrním hodnotám, abyste například obnovili původní funkčnost.

Pro smazání seznamu služeb, oblíbených, časovačů a preferencí zvolte *Instalace/Obnovení systému/Tovární nastavení/Vymazat nastavení=Ano*. Pokud zvolíte **Ne**, smazání dat se neprovede.

Poznámka:

Smazání uživatelských dat nesmaže žádný záznam programů provedený na váš disk. Ovšem přijímané služby bude opět třeba naladit.

Uložení a obnovení uživatelského nastavení

Na připojený USB disk můžete jako zálohu nastavení uložit tato svá data:

- seznam satelitů
- seznam služeb
- seznam Oblíbených
- nastavení preferencí

Vyberte *Instalace/Obnovení systému/Exportovat systémová data/Uložit=Ano*. Přijímač vás bude informovat o úspěchu uložení i jménu souboru. Uložená data můžete kdykoli později obnovit *Instalace/Obnovení systému/Importovat systémová data/(vyberte soubor podle jména či data)*. Poté můžete USB disk Bezpečně odpojit, volbou níže.

Upozornění:

před fyzickým vyjmutím USB disku provádějte volbu *Bezpečně odpojit USB*. Tímto se ukončí všechny uživatelské i systémové procesy k disku a zabezpečí, aby jeho struktura byla neporušena. Úspěšné odpojení od systému se projeví zašednutím 4 výše uvedených položek menu. Pak je možno disk vyjmout.

Smazání naladěných služeb

Pokud chcete provést nové, „čisté“ ladění, aniž byste přišli o ostatní svá nastavení, smažte seznam služeb v *Instalace/Obnovení systému/Vymazat seznam služeb/Vymazat vše=Ano*. Pak je třeba opět služby vyhledat.

Kapitola 4

Nastavení preferencí



4.1 Nastavení jazyka

Můžete si zvolit jazyk, který je pro vás vhodný. Vyberte *Nastavení systému/Nastavení jazyka*.

4.1.1 Jazyk menu

Přijímač s vámi může komunikovat různými jazyky. Vyberte si šipkami vlevo/vpravo ze seznamu *Nastavení systému/Nastavení jazyka/Jazyk menu*. Přepnutí na daný jazyk je okamžité a uloženo při opuštění tohoto

menu tlačítkem MENU nebo EXIT.

4.1.2 Jazyk titulků

Přijímač vám přednostně nabídne titulky podle vaší volby, a to na každém programu, pokud najde shodu mezi vaší volbou a skutečně vysílanými titulky. Určete vaši preferenci *prvního* a *druhého Jazyka titulků*. Pokud se nenajdou titulky prvního jazyka, ale dostupný je druhý zvolí se k zobrazení druhý jazyk.

Samotné titulky při sledování pořadů ovládáte stiskem tlačítka . Pokud je k dispozici více titulků, vybíráte mezi nimi šipkami nahoru/dolů.

4.1.3 Jazyk zvuku

Přijímač zvolí při sledování zvukový doprovod podle vaší volby, a to na každém programu, pokud najde shodu mezi vaší volbou a skutečně vysílaným zvukovým doprovodem. Určete vaši preferenci **prvního** a **druhého Jazyka zvukové stopy**. Pokud se nenajde zvuk prvního jazyka, ale je dostupný druhý, zvolí se druhý jazyk zvuku. Pokud není dostupný ani ten, zvolí se zvuk podle preferencí

Samotné zvukové doprovody při sledování pořadů ovládáte stiskem tlačítka . Pokud je k dispozici více zvukových doprovodů, vybíráte mezi nimi šipkami nahoru/dolů.

Poznámka:

jazyk titulků i zvuku přístroj určuje podle jeho identifikace ve vysílání, za které odpovídá vysílatel. Pokud není identifikace správná, může nastat nesoulad mezi tím, co máte zvoleno a co skutečně slyšíte a vidíte. Např. když ve zvuku označeném Cze začne někdo hovořit anglicky, na nastavení přístroje to nebude mít vliv.

4.2 Nastavení obrazu a zvuku

Můžete si přizpůsobit zvuk a obraz vaší konkrétní instalaci. Vyberte *Nastavení systému/Nastavení A/V systému*.

4.2.1 Rozlišení televizoru

Přijímač podporuje různá rozlišení obrazu od 576p po 1080i. Vyšší výstupní rozlišení, dostupné na výstupu HDMI, dává vyšší kvalitu obrazu. Je tedy vhodné zvolit nejvyšší rozlišení, které ještě váš připojený televizor podporuje. Moderní televizory obvykle podporují svislé rozlišení až 1080 řádků. Na obrazový vjem má ovšem ještě vliv vstupní rozlišení obrazu přijímaného programu. Platí, že obraz vysílaný v malém (standardním) rozlišení SD (576 řádků) není podstatně vylepšeno nastavením výstupního rozlišení na 1080i. Naopak vysoké vstupní rozlišení (HD, 720p nebo 1080i) lze podstatně znehodnotit nastavením výstupního rozlišení na 576p. Je možné nastavit rozlišení na Auto, kdy přijímač přepne sám výstupní rozlišení podle vstupního rozlišení programu. To může být užitečné, když váš televizor jinak zpracovává obraz podle jeho rozlišení.

Rozlišení můžete přepínat z dálkového ovladače opakovaným stiskem tlačítka **VF**.

Poznámka:

Na výstupu SCART je dostupné pouze rozlišení 576 řádků. Můžete ovšem zvolit barevný režim, RGB nebo CVBS. Pokud váš televizor podporuje a je zapojen pro RGB, použijte toto nastavení pro lepší podání obrazu.

4.2.2 Poměr stran a režim obrazu televizoru

Nastavení poměru stran televizoru a zpracování odlišných poměrů stran je způsob, jak se bude obraz ukazovat na televizoru. Pokud máte širokouhlý televizor, nastavte *TV zobrazení* na **16:9**. Pořad s obrazem v poměru 16:9 bude podán správně v originálním poměru stran. Pro pořad vysílaný s poměrem 4:3 se rozhodněte, zda je pro vás důležitější zachování poměru stran (pak zvolte **Režim obrazu Centrovaný**) a nebo vyplnění obrazovky televizoru (Pak zvolte **Režim obrazu Plný**), i když obraz se bude jevit roztažený.

Pokud máte televizor s obrazovkou 4:3, nastavte *TV zobrazení* na **4:3**. Pořad s obrazem v poměru 4:3 bude podán správně v originálním poměru stran. Pro pořad vysílaný s poměrem 16:9 se rozhodněte, zda je pro vás důležitější velký obraz (pak zvolte **Režim obrazu Centrální výřez**) i za cenu, že levý a pravý okraj obrazu bude ořezaný a nebo uvidíte celý přenášený obraz (Pak zvolte **Režim obrazu Letter Box**), i když obraz se k původnímu obrazu doplní černé pruhy nahoře i dole. V obou případech bude poměr stran obrazu v ději na obrazovce správný.

4.2.3 Zpracování zvuku

Podle způsobů, jak se přenáší zvukové kanály u vysílání se můžete rozhodnout, jak je zpracovat, co budete skutečně slyšet. Nejčastější nastavení bude **Zvukový režim Stereo**, kdy se dvoukanálový stereofonní zvuk vydává na stereo reproduktory či sluchátka. Pokud máte pouze monofonní televizor, zvolte režim **Mono**. Někdy ovšem obsahuje dvoukanálový zvukový doprovod dva odlišné zvuky v levém a pravém kanále, například originální jazyk a dabing. Nastavit tedy můžete jen **Levý** nebo jen **Pravý** kanál na výstup zvuku.

V položce *Dolby Digital* určíte, zda na digitálním zvukovém výstupu S/PDIF bude zvuk dekodovaný (jen do dvou kanálů) volbou **Zap**. A nebo zda při volbě **Vyp** bude na digitálním výstupu originální, zakódovaný zvuk Dolby Digital pro zpracování ve vašem externím dekodéru. Tak můžete přijímat a zpracovat například vícekanálový zvuk.

Poznámka:

nastavení Dolby Digital dekodéru má význam pouze pro zvukové doprovody kódované v tomto systému. Obvykle takovou stopu poznáte podle označení Dolby Digital v seznamu zvukových stop (**DD?**) a nebo typického symbolu „dvojitého D“ Dolby při zobrazení informací o programu (stisk tlačítka „i“).

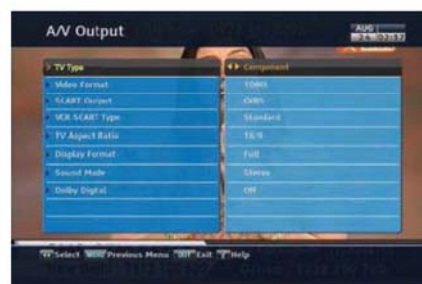

4.3 Další nastavení

Nastavení Záznamu a Přehrávání bude popsáno dále v návodu.

4.3.1 OSD



V položce OSD můžete nastavit podrobnější parametry OSD (On Screen menu) podle vašeho vkusu. Můžete nastavit *Průhlednost menu* od 0 % do 50 %, *Dobu zobrazení info okna* při přepnutí programu od žádného zobrazení, přes časy do 30 sec až po trvalé zobrazení (do stisku **Exit**). Svisle můžete mírně oknem pohybovat v *Pozice info okna*, od -10 (okno je výše) do +3 (okno je níže). Velmi dlouhé názvy služeb můžete nechat v okně rolovat (*Rolování textu*) trvale (**Plné rolování**), jen jednou (**Rolování částí**) nebo vůbec.

4.3.2 Způsob aktualizace

Satelitní vysílání se s ohledem na neustálý vývoj aktualizuje, včetně technických parametrů. Mnoho z nich dokáže přijímač sám provést po zapnutí. Volba **Automaticky Fast Scan** nové nebo změněné služby zaktualizuje a zařadí na místo určené operátorem. Volba **Dynamická aktualizace seznamu služeb** se snaží najít tabulku aktuálních služeb na naladěném transpondéru. Pokud ji najde, přidá služby, které se změnilly nebo přidaly. Volba **Neumožněno** nebude nijak aktualizovat seznam služeb, ale budete mít plnou kontrolu nad naladěnými službami.

4.3.3 Ostatní

Můžete nastavit typ *Pohotovostního režimu*. **Pasivní režim** má nižší spotřebu energie a ponechá přijímač pouze v pohotovostním režimu, rozpoznává příkazy dálkového ovládání a zobrazuje hodiny. Aktivní režim navíc propustí signál ze vstupního F-konektoru na výstupní. Toho využijete, pokud máte na výstup tohoto přijímače připojeno další zařízení. **Front Timer Power** povolí nebo zakáže zobrazení hodin v pohotovostním režimu, nastavit jej můžete jen v pasivním režimu. **Automatické vypnutí** hlídá, zda je s přijímačem manipulováno a je-li umožněno, vypne přijímač po 3 hodinách nečinnosti. Můžete je ovšem zakázat.

4.4 Nastavení času

Pro různé funkce přijímače (EPG, časovače) je nezbytné správné nastavení času. Pokud tomu tak není, bude narušen či znemožněn chod funkcí na čase závislých. Časovou informaci může přijímač získat z vysílání. Běžte na *Nastavení systému/Nastavení času*.

V menu nastavte *Časové pásmo (Time Zone)* na odpovídající pásmo. Podle zóny se níže doplní i *Časový posun*, který ovšem můžete pro speciální případy ještě pozměnit.

Režim doporučujeme ponechat na **Auto**. Při nastavení na **Ručně** budete muset i nastavovat *Lokální čas*. *Formát času* přepíná mezi 12hodinovým a 24hodinovým zobrazením.

Zpracování vztahu k střednímu času GMT (*souboj*) doporučujeme ponechat na **Normál**. Jinak bude třeba ještě doplnit satelit a transpondér, podle kterého se bude čas synchronizovat.

Letní čas Zap. zvolte, pokud se ve vaší zemi letní čas DST používá.

4.5 Rodičovská kontrola

Obecně jsou televizní programy mj. klasifikovány podle úrovně násilí a nahoty. Informace o tom se zobrazují v informačním okně pořadů (malé červené číslo vedle názvu pořadu). Můžete také nastavit svůj přijímač, aby podle této informace omezil možnost sledování. Pro řízené sledování je vybudován silný systém ochrany čtyřcifernými hesly, tzv. PIN. Tento systém umožňuje ochranu podle věku uživatele, a to dokonce odlišnou pro různé věkové kategorie.

Můžete například heslem omezit sledování nezávadných pořadů i pro nejmenší diváky (věk 7 roků), potom třeba odlišné heslo pro diváky do 15 let, a plné sledování divákům starších 18 let. Ke skutečně účinné ochraně potřebujete mít vloženu plně funkční Irdeto kartu.

Poznámka:

Pamatujte, že jakmile jakoukoli funkci přijímače, příjmu nebo souborů zamknete (k tomu znalost hesla nepotřebujete), budete potřebovat heslo (PIN) jak k přístupu k této funkci či souboru. Ovšem znát heslo budete potřebovat také ke zrušení tohoto zámku. Při zamykání funkcí a souborů proto postupujte uvážlivě.

4.5.1 Princip funkce rodičovské kontroly

Rodičovská kontrola je dvoustupňová. První, silnější stupeň, má systém Irdeto (Skylink Ready). Druhý stupeň, je vlastní kontrola přijímače. Oba stupně mají jako výchozí, tovární heslo nastaveno „0000“.

Rodičovská kontrola Irdeto se zapisuje na vloženou Irdeto kartu. Od operátora má obvykle nastavenou výchozí hodnotu na „0000“ a nazývá se **Master PIN** (hlavní heslo) a řídí ho operátor karty. S jeho pomocí můžete ovládat ostatní hesla (PINy). Pro skutečně silnou ochranu doporučujeme, abyste si tento PIN



nechali u operátora změnit. Stejně tak, když obsluha heslo nezná a 3x jej chybně zadá, Master PIN se zablokuje a odblokování může udělat pouze operátor karty na žádost vlastníka karty. Zablokovaný Master PIN ovšem neznamená, že je příjem a přijímač úplně zablokovaný. Pouze to znamená, že nadále nemůžete vytvářet a měnit nové věkové kategorie, měnit jejich hesla apod. Pomocí Master PIN můžete definovat až **6 uživatelských profilů**, každý s vlastním věkovým limitem a vlastním heslem (**Uživatelský PIN**). Tyto profily můžete dále upravovat.

Rodičovská kontrola přijímače je podřízena spuštěné rodičovské kontrole Irdeto, a potřebujete znát některé její funkční heslo. V rodičovské kontrole přijímače můžete opět nastavovat řízení nevhodný obsah a omezit některé funkce přijímače, abyste předešli nechtěnému rozladění, přesunu služeb, jazyka apod. Přístroj při příjmu sleduje ve vysílání informaci o věku. Pokud je rodičovská kontrola povolena a přijímač přijme informaci o požadovaném vyšším diváckém věku, příjem zablokuje a zobrazí v okně požadavek na zadání hesla (PINu). Pokud PIN zadáte a jeho úroveň je vyšší než informace z vysílání, přijímač sledování povolí. Pokud je nižší, sledování není povoleno (oznámen „Nesprávný PIN“) a divák musí přejít na jiný program, k němuž má dostatečná práva (věk) nebo jehož sledování není omezeno vůbec. Místo uživatelského PINu můžete zadat i Master PIN, který má nejvyšší práva.

4.5.2 Rodičovská kontrola Irdeto

Platí jen při vložené kartě Irdeto.

Zvolte *Irdeto přístup/Věková omezení*.

Na výzvu vložte platné heslo (např. 0000, pokud jste ještě nežádali o jeho změnu) a stiskněte **OK**.

Povolte Věková omezení volbou **Umožněno**.

Šípkami nahoru/dolů zvolte některý prázdný *Uživatelský profil*.

U něj **šípkami vlevo/vpravo** nastavte žádaný věk diváka

Uložte profil zvolením položky *Uložit a vytvořit PIN uživatele*. Přijímač vygeneruje číslo (PIN) a po volbě **OK** jej u daného profilu zobrazí. Tento PIN si můžete poznačit a sdělit určeným divákům.



Vypnutí rodičovské kontroly Irdeto

Pokud nepotřebujete nebo nechcete příjem chránit heslem, můžete rodičovskou kontrolu vypnout. Mějte Irdeto kartu vloženou v přijímači.

1. Vstupte do *Menu/Irdeto přístup/Věková omezení*.
2. Na dotaz zadejte *Hlavní (Master) PIN karty* (výchozí je: 0000, pokud jste jej nezměnili u operátora)
3. Přijímač PIN ověří na kartě



4. Přijímač otevře nabídku s uživatelskými profily, které jste doposud definovali
Poznámka: věkové profily Irdeto nepodléhají vymazání údajů při Obnovení továrního nastavení
5. Šipkou změňte hodnotu *Umožněno* na **Neumožněno**
6. Nové nastavení **uložte** volbou *Uložit a vytvořit PIN uživatele*, stiskem **OK**. Přístroj uložení oznámí.
7. Stiskem **EXIT** je rodičovská kontrola deaktivována



4.5.3 Rodičovská kontrola přijímače

Zvolte *Menu/Nastavení systému/Rodičovská kontrola*. Budete vyzváni k zadání hesla přijímače (**PINu**), jeho tovární hodnota je 0000. Rodičovská kontrola přijímače je podřízena rodičovské kontrole Irdeto

Cenzura

Můžete nastavit věk pro zpřístupnění zamknutých oblastí nebo *Bez omezení* či *Celkové blokování*.

Změna PIN kódu

Změnu můžete provést na shodu s hlavním heslem Irdeto.

Přístupová kontrola

V rámci rodičovské kontroly můžete před nepovolenými změnami uzamknout Nastavení času, Nastavení jazyka, Nastavení A/V výstupu, Seznam všech programů, Seznam oblíbených programů, Instalaci a IRD zámeč.

Pro úpravu uzamčené oblasti je třeba vložit platné heslo.

Tip — *Co dělat, když zapomenete PIN, selže jeho změna nebo jsou zamknuté některé funkce či příjem*

- a) Vyrestetovat (vrátit:0000) hlavní-Master PIN na Irdeto kartě – to provede váš operátor, bude přitom ověřovat vaše vlastnictví karty. **Poznámka:** pokud jste nikdy Master PIN neměnili, můžete přeskočit
- b) Vstoupit do *Irdeto přístup/Věková omezení/(zadat MasterPIN=0000)*.
- c) Změnit *Věková omezení* na **Umožněno**.

- d) Vytvořit aspoň jeden uživatelský profil, doporučujeme věk 19. **Uložit a vytvořit PIN uživatele.**
- e) Vytvořený PIN použijte, když přijímač požaduje Uživatelský PIN (nikoli tedy Hlavní nebo Výchozí PIN).

Upozornění:

Pokud pracujete se zadáváním Hlavního PINu (Master PIN), bude po **třetím neúspěšném pokusu** tento PIN zablokován (stav se zapíše na kartu) a pro další použití jej musíte u operátora opěť vyresetovat nebo nastavit na nový. Obnovený stav se opět zapíše na kartu. Uživatelské PINy zůstávají nadále v platnosti, jen si je nebudete moci změnit, dokud nebude Hlavní PIN opět odblokovaný.

4.5.4 Zámek přehrávání

V rámci rodičovské kontroly můžete uzamknout i nahraný soubor. Pro zobrazení nahraného souboru je třeba vložit platné heslo.



4.6 Volby pro nahrávání



Pro nastavení pomocných voleb nahrávání připojte váš USB disk. Přístroj otestuje, zda je pro nahrávání vhodný a zpřístupní jeho nastavení. Zvolte **Nastavení systému/Záznam**.

Název připojeného disku definovaný přijímačem je v položce Záznamová jednotka. **Časový posun**, v továrním nastavení zakázaný, můžete povolit a nastavit jeho hodnotu od 30 minut do 5 hodin. V případě malého disku je dostupná délka časového posunu omezena. Dále můžete nastavit **Předvolenou délku časovače**, což je

hodnota, kterou vám přijímač nabídne při zadání prostého časovače. S ohledem na přítomnost reklam ve vysílání a nejistého skutečného začátku a konce pořadů je někdy užitečné, spustit nahrávání o několik minut před zadaným časem a obdobně skončit později, než je udaný konec pořadu. Tyto hodnoty můžete zadat v **Předsunutí** a **Prodloužení časovaného záznamu**. **Délka okamžitého nahrávání** je předvolená doba pro nahrávání, když během sledování vysílání stisknete tlačítko Záznam.

4.7 Volby pro přehrávání

Pro nastavení pomocných voleb přehrávání připojte váš USB disk. Přístroj otestuje, zda je vhodný a zpřístupní jeho nastavení. Zvolte **Nastavení systému/Přehrávání**.

Můžete určit, zda přehrávání má začít vždy od *začátku* a nebo *pokračovat* od místa, kde jste minule s přehrá-



váním skončili (**Startovací pozice**). Při přehrávání záznamů pořízených ze zašifrovaných (placených) kanálů se můžete rozhodnout, zda vždy při přehrávání má být použita vložená karta (režim **Normál**) a nebo se má na disk nově nahrát dešifrovaná kopie (režim **Automatické nahrávání**). Můžete nastavit *Interval časového skoku* při přehrávání, vhodné na rychlejší pohyb záznamem v případě, že nemáte v záznamu definované záložky. A také možnosti rychlého přehrávání na **4x**, **16x**, **64x** nebo **2x**, **4x**, **8x**, **16x**, **32x**, **64x**. Lze také nastavit **titulky** přehrávaného média, jejich synchronizaci, barvu a velikost.

Kapitola 5

Každodenní používání

5.1 Nastavení hlasitosti

Použijte tlačítka **V+** a **V-** a nastavte vhodnou hlasitost v součinnosti s nastavením hlasitosti na televizoru. Pro rychlé ztlumení zvuku stiskněte . Dalším stiskem obnovíte původní hlasitost.

5.2 Sledování televize, poslouchání rádia

Přijímač udržuje dva typy seznamů. Základní, *Seznam všech naladěných služeb* a *Seznamy oblíbených služeb*, což jsou menší a přehlednější seznamy podle voleb uživatele. Zejména při využití funkce FastScan, kdy je úprava základního seznamu plně ponechána na operátorovi, lze využít několik seznamů oblíbených. Směrem **do seznamů oblíbených** přepnete stiskem **FAV**, výběrem z definovaných seznamů a potvrzením **OK**. Směrem **zpět do základního seznamu** přepnete při zobrazení seznamu (**OK**), stiskem **červeného tlačítka F1** a potvrzením **OK**.

Pro změnu programů (služeb) uvnitř právě nastaveného seznamu stiskněte **P+** nebo **P-**. Mezi dvěma naposledy sledovanými programy můžete navzájem přepínat stiskem **RECALL** . Na libovolné číslo programu můžete přepnout číselnými tlačítky. Můžete též vybrat se seznamu služeb, zobrazeným stiskem **OK**. Vyberte šipkami žádaný program a zvolte jej dalším stiskem **OK**.

5.2.1 Seznam služeb

Seznam služeb zobrazíte stiskem **OK**. V seznamu vidíte tyto informace: číslo služby a její název, a níže pak a informace o multiplexu. Tyto doplňkové informace se mění podle toho, na kterou pozici ukazuje kurzor. Pokud už jste od zapnutí přijímače službu sledovali, doplní se k ní do seznamu informace, zda je služba šifrovaná (placená). U takové služby se objeví symbol dolaru (\$).



V seznamu služeb se můžete pohybovat šipkami nahoru a dolů (o jednu pozici), tlačítky **P+** a **P-** (o jednu pozici) nebo šipkami vlevo a vpravo (o jednu stránku, pro rychlý pohyb). Pohyb kurzoru na libovolnou pozici vykonáte číselnými tlačítky. Mezi seznamy televizních a rozhlasových stanic přepínáte stiskem .

Teprve dalším stiskem **OK** se zvýrazněná služba zvolí a seznam služeb zmizí.

Poznámka:

Tlačítka **V+** a **V-** si ponechávají funkci nastavení hlasitosti i při zobrazeném seznamu.

Stiskem **žlutého tlačítka F3** můžete vybírat abecedně, podle prvního znaku názvu služby. **Šípkami nahoru/dolů** vyberte abecední skupinu, pak opět **žlutým tlačítkem** přejdete do podseznamu a vyberte konkrétní službu.

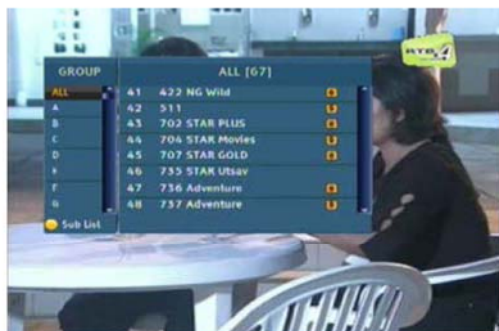

5.2.2 Seznam oblíbených služeb

Pokud jste si již definovali své oblíbené služby, můžete si zjednodušit práci s rozsáhlými seznamy služeb i zjednodušit ovládání přijímače.

V seznamu všech služeb stiskněte **zelené tlačítko F2**. Zobrazí se úvodní seznam skupin oblíbených programů. Stiskem **OK** do některé z nich vejdete – nyní bude tato skupina „**předvolená**“ po další přímé vstupu do oblíbených. Ovšem o úroveň výše, do seznamu všech skupin, se vrátíte stiskem tlačítka **RECALL** () a stiskem **OK** na běžící službě tuto skutečnost potvrdíte.

Poznámka:

Předvolená skupina oblíbených ovlivní i volbu služeb tlačítky **P+** a **P-** (budete se pohybovat uvnitř této skupiny) stejně jako číslování služeb, které odráží číslo v aktuální skupině. Stejná služba se tedy může prezentovat jiným číslem při používání v seznamu všech služeb a odlišným číslem ve skupině oblíbených.



V seznamu oblíbených můžete upravovat další aspekty stiskem **bílého tlačítka OPT** (Parametry). Můžete přidat novou skupinu oblíbených a vhodně ji pojmenovat (např. jménem uživatele nebo typických činností). Dovnitř této skupiny můžete aktuálně běžící službu přidat, nebo již dříve přidanou z této skupiny opět vymazat.

Poznámka:

do seznamu oblíbených případně do předvolené skupiny se dostanete také stiskem tlačítka **FAV**. Jakmile máte skupinu předvolenu, stejnou funkci převezme i tlačítko **OK**. Abyste mu vrátili funkci seznamu všech služeb, zvolte na běžící službě návrat do seznamu všech služeb (červené) a **OK**. Výsledek obvykle uvidíte na čísle předvolby zobrazeném na čelním panelu přijímače, číslo předvolby ze skupiny oblíbených se změní na číslo předvolby seznamu všech služeb, aniž by se sledovaný program změnil.

5.2.3 Informace o službě a pořadu



Stiskem tlačítka  se zobrazí informační okno o službě a pořadu:

- Číslo a název služby (programu)
- Informace o satelitu, kmitočtu, symbolové rychlosti, polarizaci a rozlišení (cyklická)
- Klasifikační symboly služby (placená, širokoúhlý pořad, s titulky, s teletextem, zámek, zvuk Dolby Digital)
- Aktuální, resp. následující pořad (tabulka Present/Following)
- Indikátory úrovně a kvality signálu
- Popis aktuálního, resp. následujícího pořadu
- Čas
- Přehledový indikátor aktuální pozice právě běžícího pořadu



Druhým stiskem tlačítka  se zobrazí rozšířený popis pořadu. Dalším stiskem opět zmizí.

Stiskem **EXIT** se skryjí všechny tyto informace pro návrat k normálnímu sledování.



Poznámka:

výše uvedené informace získává přijímač z vysílání. Jejich přesnost a aktuálnost zajišťuje vysílatel.



5.2.4 Výběr zvukového doprovodu

Některé programy jsou vybaveny více zvukovými doprovody, které mohou obsahovat jak různé jazyky, tak i různé kódování (MPEG vs. Dolby Digital). Stiskem  zobrazíte okno se seznamem dostupných doprovodů, mezi kterými vybíráte šipkami nahoru/dolů. **Šipkami vlevo/vpravo** vybíráte u daného doprovodu stereofonní zvuk, monofonní nebo levý či pravý kanál. Seznam opustíte opětovným stiskem  nebo **EXIT**.

5.2.5 Výběr titulků

Některé programy jsou doprovázeny jedním nebo i více titulky. Jsou-li dostupné (lze vidět i v informačním okně, symbol ) , po stisku  můžete některé titulky šipkami zvolit k zobrazení. Stiskem **EXIT** seznam opustíte, vaše volba zůstane zachována.

5.2.6 Čtení teletextu

Mnohé programy jsou doprovázeny teletextovými informacemi. U nich je zobrazen v informačním okně symbol . Pro zobrazení teletextu stiskněte tlačítko  (pokud teletext není u daného programu vysílán, je ovšem tlačítko nefunkční).

Vybranou stránku zadejte číselnými tlačítky, začne její hledání. **Červeným tlačítkem F1** přejdete zpět na naposledy zobrazenou stránku, **zeleným tlačítkem F2** se vrátíte na úvodní stránku, **žlutým tlačítkem F3** můžete stránku zvětšit pro snazší čtení, **modrým tlačítkem F4** nastavíte průhlednost teletextu. Teletext opustíte stiskem **EXIT**.

5.3 Elektronický průvodce programem (EPG)

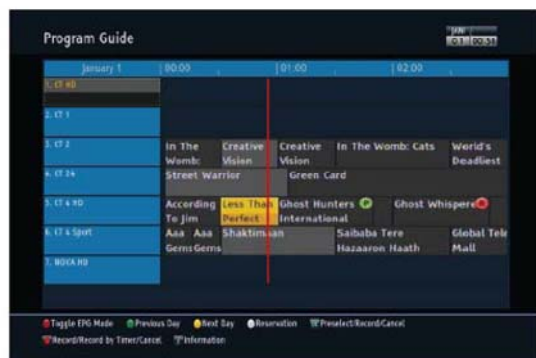

Elektronický průvodce programem (Electronic Programme Guide) je speciální datová služba, kterou vysílatel doprovází své vysílání. Obvykle se skládá ze stručné informace o právě vysílaném pořadu a o pořadu po něm následujícím (služba Present/Following, dostupná stiskem tlačítka **i**) a z přehledného seznamu pořadů až na týden dopředu (služba Schedule, dostupná stiskem tlačítka EPG, nadále ji budeme nazývat EPG). Popis každého z pořadů bývá vysílán ve krátké a rozšířené verzi.

Upozornění:

Za rozsah a aktuálnost informací v EPG odpovídá vysílatel.

Stiskem tlačítka **EPG** se zobrazí tabulka EPG (obr) s těmito údaji:

- přehled programů
- nadcházející pořady programů
- datum a čas vysílání
- zvýraznění aktuálních pořadů

5.3.1 Procházení EPG

Mezi programy (službami) se můžete pohybovat šipkami nahoru/dolů. Informace EPG se přenášejí současně pro několik programů, sdružených v tzv. multiplexu. A přenášejí se stále dokola, opakovaně. Jakmile je program z multiplexu zvolen, začne přijímač postupně zobrazovat přicházející informace a obvykle do několika vteřin jsou všechny informace načteny a zobrazeny. K nim se můžete vrátit později, při opakovaném zobrazení EPG. Jakmile zvolíte program z jiného multiplexu, proces se opakuje a načtou se informace o všech programech

Tip:

ponechte přijímač přepnutý na program z jiného multiplexu několik vteřin, aby se načetla všechna data EPG. Pokud přepnete rychle jinam, je možné, že data nebudou úplně načtena.

Upozornění:

Za obsah a rychlost opakování informací v EPG odpovídá vysílatel.

Podél časové linie na jednom programu se můžete pohybovat tlačítkem doprava (resp. doleva) a u zvýrazněného pořadu zobrazit podrobnější informace stiskem tlačítka **i**. Opětovným stiskem podrobný popis opět zmizí.

Kromě plynulého pohybu mezi pořady můžete přeskokovat na následující den stiskem žlutého tlačítka **F3**, resp. na předcházející den **zeleným tlačítkem F2**.

Upozornění:

Pro zobrazení správných časů v EPG je nezbytné, aby přijímač měl správně nastaven čas, popř. časové pásmo. Doporučena je také automatická synchronizace času přijímače s přijímanou časovou informací ve vysílání.

Ke zobrazení programového průvodce radiových stanic stiskněte **rád**, případně znovu k návratu na TV stanice.

Stiskem **červeného tlačítka F1** přepínáte z horizontálního časového zobrazení EPG na vertikální a naopak.

V EPG můžete snadno nastavovat i nahrávání vybraného pořadu, které popíšeme dále v kapitole o nahrávání. Zde probereme jen nastavení řízeného sledování vybraného pořadu.

5.3.2 Řízené sledování pořadu

Vybraný pořad, který nechcete zmeškat, můžete v EPG označit jako tzv. *rezervaci*. Přijímač se na tento vybraný pořad přepne, jakmile pořad začne.

Rezervaci nejjednodušeji provedete stiskem tlačítka **OK**. Pořad se v EPG označí zeleným symbolem. Pokud chcete rezervaci zadat ručně (a upravit zadání podle vašich potřeb), stiskněte **bílé tlačítko OPT**. Zde můžete vytvořit nový časovač, což popíšeme dále v návodu.

Poznámka:

pokud při automatické rezervaci stisknete OK podruhé, rezervace sledování pořadu se změní na rezervaci záznamu pořadu, označenou červeným symbolem. Teprve třetí stisk OK obě rezervace zruší.

5.4 Použití časového posunu

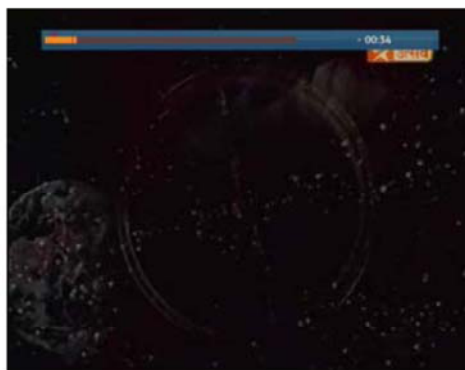

Sledování televizního pořadu můžete pozastavit a vrátit se k němu po chvíli. Tato funkce se nazývá *časový posun* a používá se pro ni připojený USB disk. Dokonce se v tomto časovém posunu můžete zrychleně pohybovat vpřed či vzad, pokud je již zaznamenaná část dostatečně velká. To lze využít například pro přeskočení reklam. Běžící vysílání se dále nahrává v pozadí, abyste nepřišli o žádnou část vysílání a vy ji můžete sledovat časově posunutou.

Abyste tuto funkci mohli využít, musíte ji povolit v Menu/Nastavení systému/Záznam/Časový posun, a to na dobu

podle vašeho výběru. Přijímač bude uchovávat vysílání, které právě sledujete v časovém intervalu podle vašeho nastavení.

Poznámka:

Pro funkci časového posunu je třeba mít připojen disk dostatečně rychlý (současně se zapisuje přicházející vysílání a čte zpožděný záznam pro zobrazení na obrazovce, zejména při HD vysílání) a s dostatečným volným místem (různá velikost podle nastavení povolené délky i podle aktuálního HD/SD vysílání). Pokud disk nesplní některou z potřebných vlastností, může být časový posun omezen (velikostí i kvalitou, příp. výpadky) nebo úplně znemožněn.

Funkce časového posunu se zahájí stiskem tlačítka **PAUZA**.

Objeví se symbol pauzy a začne nabíhat čas jako rozdíl zastaveného okamžiku a skutečného běhu vysílání. Dalším stiskem tlačítka **PAUZA** nebo **PLAY** se spustí přehrávání vysílání, zaznamenaného v pozadí. Symbol pauzy se změní na *TIMESHIFT*. Během sledování časového posunu můžete dále přehrávání ovládat, např. znovu pozastavit (čas se dále mění), případně zrychleně pohybovat záznamem vpřed či vzad, tlačítky **FFWD/REV**, což je vhodné např. pro přeskokování reklam, pokud již máte uložen dostatečně dlouhý časový úsek na disku.

Stiskem tlačítka **i** se mj. opět zobrazí informace, o kolik později sledujete pořad vůči jeho skutečnému vysílání. Např. -02:00 znamená opoždění o 2 minuty. Informaci skryjete stiskem **EXIT**.

Chcete-li časový posun ukončit, stiskněte tlačítko **STOP**. Zobrazí se krátce informace „Live“.

Kapitola 6

Správa služeb



6.1 Editace seznamu služeb

Po vyhledání služeb můžete chtít upravit jejich seznam. Pokud jste použili ladění FastScan, správu seznamu služeb provádí váš operátor a nemůžete programy v seznamu měnit či mazat. Pokud jste použili jiné ladění, můžete přejmenovávat, přesouvat či mazat programy v seznamu.



Zvolte **Menu/Úprava programů/Seznam všech programů**.

Chcete-li upravovat seznam rádiových služeb, stiskněte tlačítko , druhým stiskem se vrátíte na TV služby.

Dostupné možnosti jsou v levém sloupci a služby (programy) v pravém. Šípkami zvolte *možnost úpravy* a stiskem **OK** nebo **červeného tlačítka** se přesunete na *seznam služeb*. Pokud se chcete vrátit zpět do sloupce možností, stiskněte pouze **červené tlačítko**. Šípkami vlevo/vpravo se v seznamu přesunete o stránku.

Ke změně jména programu zvolte vlevo *Přejmenování* a přejděte vpravo na vybraný program. Stiskem **OK** se objeví klávesnice. Dále v návodu popíšeme *Jak používat klávesnici*.

Ke změně umístění služby v seznamu zvolte *Přesun* a přejděte vpravo na vybraný program. Stiskem **OK** se zvýrazní odskočením a ukazatel se přesune na další program k případnému přidání do přesunovaných programů. Zvýrazněný program přesuňte šípkami v seznamu nahoru nebo dolů, jeho původní číslo se nemění. Na žádané cílové pozici jej potvrďte stiskem **OK**, seznam se přečísluje.

Můžete některé služby znepřístupnit dětem. Vyberte vlevo možnost *Uzamknutí*. Jakmile vyberete vpravo některý program, zamknete jej stiskem **OK**. Objeví se u něj symbol zámku. Pro jeho sledování bude nyní

třeba zadat kód zámku (PIN). PIN můžete přiřadit či změnit podle popisu v odstavci Rodičovská kontrola dříve v tomto návodu. Zamčený program můžete také v této volbě zase odemknout stiskem **OK** a zadáním kódu zámku (PIN).

Pro smazání služby zvolte možnost *Vymazání*. Přejděte vpravo a vyberte službu. Stiskem **OK** ji označíte ke smazání. Při odchodu stiskem **EXIT** je vyžádáno vaše potvrzení, že chcete skutečně služby smazat. To učiníte volbou *Ano*. Vymazání služby je v této volbě nevratné. Pokud chcete mít smazané služby opět v seznamu, musíte je znovu naladit.

6.2 Editace seznamu oblíbených programů

Pro snazší používání množství služeb si můžete vytvořit několik seznamů oblíbených programů, včetně tématických. Samostatné seznamy můžete vytvořit pro TV programy nebo radiostanice.

Zvolte **Menu/Úprava programů/Seznam oblíbených programů**.



Ve třech sloupcích jsou:

Seznam oblíbených (skupiny) – obsahuje tovární skupiny a vámi definované skupiny

Oblíbené programy – obsahuje programy zařazené (k zařazení) ve zvolené skupině/seznamu

Seznam programů (TV nebo Rádio) – jsou všechny naladěné služby

Můžete vytvořit celkem až 30 seznamů. K vytvoření nového zvolte **NOVÉ** v seznamu oblíbených.

Seznamy můžete *přejmenovat*. Zvolte daný seznam a **zeleným tlačítkem F2** jej přejmenujete pomocí zobrazené klávesnice (vizte dále v návodu).

Zvolený seznam můžete také smazat **žlutým tlačítkem F3**, po zobrazení požadavku na potvrzení zvolte *Ano*.

Pro *přidání dalšího programu* k existujícímu seznamu zvolte tento seznam a stiskněte **OK**. Přesunete se do seznamu všech služeb a na určené službě stiskněte znovu **OK**. Tím se tento program přidá k seznamu.

Program můžete z určitého seznamu *odebrat*. Zvolte určitý seznam oblíbených a 2x stiskněte **červené tlačítko F1**. Přesunete se do oblíbených programů obsažených v tomto seznamu. Vyberte program k odebrání a stiskněte **OK**. Program je z tohoto seznamu oblíbených odebrán.

Změnit pořadí programů uvnitř určitého seznamu můžete zvolením tohoto seznamu a přechodem do jeho obsahu (2x stiskněte **červené tlačítko F1**). Vyberte program k přemístění a stiskněte **zelené tlačítko F2**. Program přesuňte na nové místo šipkami nahoru/dolů a potvrďte **OK**.

Při tvorbě seznamů s radiostanicemi přepněte (u prázdného seznamu) na rádio stiskem . V jednom seznamu nelze současně umístit TV a rádio.

6.3 Jak použít klávesnici na obrazovce

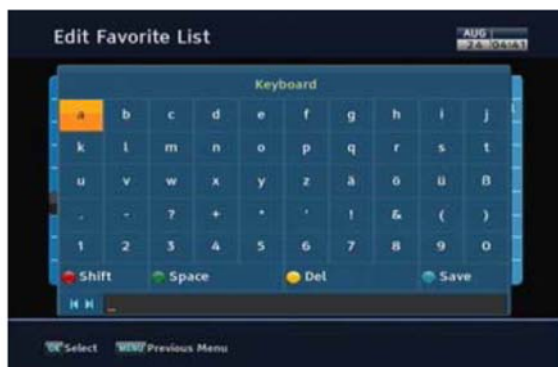

Při zobrazené klávesnici se pohybujte šipkami, dokud nenajdete žádaný znak, a na něm stiskněte **OK**. Pokud potřebujete velké písmo, stiskněte **červené tlačítko F1**. Pro vložení mezery stiskněte **zelené tlačítko F2**. **Žlutým tlačítkem F3** smažete znak na aktuální pozici kurzoru. Kurzorem můžete pohybovat tlačítky **Skok vpřed/vzad**. Po dokončení zadání uložte stiskem **modrého tlačítka F4**. Stiskem MENU se vrátíte do předchozího menu bez uložení. Obdobně při stisku EXIT.

Kapitola 7

Nahrávání a přehrávání

Váš přijímač umí nahrávat a přehrávat nahrané TV programy, když k němu připojíte svůj vnější pevný disk do zdířky USB.

Poznámka:

Disk má být naformátován v souborovém systému NTFS. Doporučujeme jej napájet z vlastního napájecího zdroje. Pouze pokud máte ověřeno, že disk má malou spotřebu a dokáže jej napájet standardní USB port, můžete jeho vlastní zdroj vynechat. Nově připojený disk je také vhodné naformátovat přímo v přístroji.

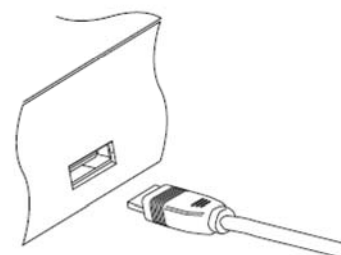

7.1 Nahrávání pořadu

Po spuštění nahrávání se objeví na obrazovce krátce symbol  s bližším popisem záznamu. Potom je indikace pouze na displeji přístroje, aby v obraze nerušila.

Poznámka: kratší než minutové záznamy nebudou uloženy. Je to ochrana před nechtěným stisknutím tlačítka záznamu. Když tlačítko nechtěně stisknete, stačí jen nahrávání zastavit. Soubor se neuloží.

UPOZORNĚNÍ

Nevytahujte za provozu napájení přijímače ani disku, včetně datového kabelu. Může to poškodit i předchozí záznamy nebo celý souborový systém, za což nenese výrobce odpovědnost.

7.1.1 Okamžité nahrávání

Okamžitý záznam programu, který právě sledujete, spustíte stiskem tlačítka .

V pravém horním rohu obrazovky se na chvíli zobrazí tentýž symbol s názvem programu, který nahráváte a rozběhne se čas. Pro připomenutí se zobrazí předvolená doba záznamu (z Nastavení), po této době se záznam ukončí. Kdykoli během této doby můžete nahrávání zastavit ručně.

Ruční zastavení nahrávání



Kdykoli stisknete tlačítko nebo vyvoláte funkci, která má vliv na okamžitý záznam (např. tlačítko Stop, Záznam, změna služby/programu, prohlížení záznamů,...), objeví se zpráva o požadavku na zastavení. Ta obsahuje kromě informace o probíhajícím záznamu a indikaci již provedené délky záznamu také položku *Pokračovat v záznamu*, na kterou přejdete šipkou dolů. Pokud ovšem ukazatel ponecháte na položce o probíhajícím záznamu a stisknete **OK**, potvrdíte záměr zastavit nahrávání a to se ukončí.

7.1.2 Časované nahrávání

Nahrávání můžete nastavit na určitý čas. I když je přijímač v režimu připravenosti (Standby), zapne se v tomto čase sám podle vnitřních hodin a provede záznam. Potom se opět „vypne“ do stavu připravenosti.



Pokud však během nahrávání stisknete nějaké tlačítko, už se do stavu připravenosti nevrátí.

Pro zadání časovaného nahrávání (funkci spuštění nazýváme časovač), vyberte **Menu/Nastavení časovače/Nové zadání** (v případě prvního časovače) nebo **.../červené tlačítko F1** pro další časovače. Dále nastavte:

1. **Nahrávání** – nastavte **Zap**. Pokud volba zůstane Vyp, přijímač nebude nahrávat, ale pouze se zapne.
2. **Typ** – vyberte mezi TV a Rádio
3. **Satelit** – určete satelit (stiskem OK), přenášející žádanou službu
4. **Program** – určete, která služba má být nahrána. Stiskem OK vyberte ze seznamu.
5. **Režim** – můžete nastavit pět režimů opakování záznamů: Jednou, Každý den, Každý víkend (So+Ne), Jednou za týden, Každý všední den (Po-Pá)
6. **Datum** – zadejte ve formátu *den/měsíc/rok-den v týdnu*
7. **Čas začátku** – ve formátu *hodin:minut*, v závorce je informace o přesunutí startu a prodloužení, které jste si nastavili v Nastavení systému.
8. **Trvání** – nastavte dobu nahrávání (min. 5 minut), z výchozí hodnoty, kterou máte určenu v Nastavení systému/Nastavení času/Záznam/Předvolená délka časovače. V závorce je zobrazen koncový čas.
9. **Název souboru** – zadejte klávesnicí v případě, že chcete soubor sami pojmenovat. Pokud název zadávat nebudete, přijímač pojmenuje soubor sám názvem odvozeným ze služby a pořadu.
10. **OK** – nezapomeňte **časovač na závěr potvrdit**, jinak se neuloží do systému a neprovede. Systém uložení oznámí hláškou.

Uložený časovač vidíte v seznamu časovačů a můžete ho ještě upravit nebo smazat. Pro úpravu, vyberte časovač a stiskem **OK** vstupte do jeho nastavení. Změňte kteroukoli položku jako v seznamu výše a na závěr opět uložte stiskem **OK**.

Chcete-li časovač smazat, vyberte jej a stiskněte **zelené** (pro jeden) **tlačítko F2**, popř. **žluté** (pro všechny) **tlačítko F3**.

Seřadit časovače můžete **modrým tlačítkem F4**.

Mezi EPG a zadáním časovačů můžete přepínat **bílým tlačítkem OPT**.

7.1.3 Plánování a nahrávání pomocí EPG

Pokud je elektronický průvodce programy správně načten a také čas správně nastaven, lze snadno plánovat nahrávání budoucích pořadů přímo z EPG takto:

1. Stiskněte tlačítko EPG k zobrazení průvodce programy.
2. Šípkami vyberte program a pořad, který chcete nahrát.
3. Stiskněte tlačítko **OK jednou** pro vytvoření rezervace sledování (zelený symbol P), a **OK podruhé** pro vytvoření rezervace nahrávání (červený symbol R). Případný třetí stisk **OK** obě rezervace opět zruší.

Poznámka:

svislá červená čára označuje aktuální čas na časové linii. Žlutě zvýrazněný pořad pak aktuální pořad na určitém programu. Aktuální pořad nelze zvolit pro plán nahrávání, ale pouze sledovat jej. Případný stisk **OK** na aktuálním pořadu způsobí pouze přepnutí na daný program a vypnutí EPG.

7.1.4 Nahrávání šifrovaných programů

Pro šifrované programy mějte vždy vloženu odpovídající smart-kartu v přijímači (program je možné sledovat). Takové záznamy jsou označeny symbolem „\$“ v obdélníčku napůl modrém, napůl oranžovém.

Poznámka:

I když je v principu možné nahrát šifrovaný (placený) program bez vložené karty, je pravděpodobné, že takový záznam nebudete moci přehrát. Při vložení karty Irdeeto dojde k její synchronizaci a zápisu dešifrovacích klíčů, které nebudou shodné s těmi, které očekává nahraný záznam. Takto pořízené záznamy mají symbol „\$“ v plně oranžovém obdélníčku.

7.2 Seznam souborů



Když je pořad nahrán, je uložen na vašem disku jako záznam (soubor), který později můžete přehrát. Zvolte **Menu/Zábava/Seznam souborů** nebo přímo stiskněte tlačítko . Zde uvidíte seznam svých záznamů, každý soubor má název, který jste mu přidělili nebo, v případě automatického pojmenování, název podle pořadu, v němž byl pořízen a který byl zjištěn z EPG. U více záznamů téhož názvu je i pořadové číslo.

Záznamy na disku můžete různě zpracovávat a organizovat do adresářů, řadit apod.

Upozornění:

Pro práci se seznamem souborů (záznamů i médií) je nezbytná vložená Irdeeto karta.

7.2.1 Vymazání souboru

Záznam můžete vymazat, když jej vyberete a stisknete **modré tlačítko F4**. Zobrazí se dotaz na potvrzení. Volbou *Ano* soubor vymažete.

7.2.2 Možnosti souborů a adresářů

K souborům a adresářům se váží další možnosti použití, od sebe mírně odlišné. Nedostupné volby pro adresáře/soubory budou „šedé“, zpřístupní se opět, když ukážete na soubor se záznamem pořadu, pořízeným tímto přijímačem.

Třídění záznamů

K seřazení záznamů stiskněte **bílé tlačítko OPT** a zvolit řazení podle času, abecedy, velikosti a typu. Stiskem **MENU** přejdete zpět na seznam nově seřazený.

Přejmenování záznamu

K přejmenování záznamu vyberte určitý soubor a stiskněte **bílé tlačítko OPT**. Zvolte *Přejmenování* a stiskněte **OK**. Na zobrazené klávesnici napište nové jméno (vizte Použití klávesnice) a na závěr je uložte **modrým tlačítkem F4**.

Uzamčení záznamů

K uzamčení záznamu vyberte určitý soubor a stiskněte **bílé tlačítko OPT**. Zvolte *Uzamknutí* a šipkami změňte hodnotu na *Zamknuto*. Po stisku MENU se vrátíte zpět, soubor bude označen symbolem klíče a uzamčen. Jeho přehrání bude vázáno na zadání platného hesla. Pro opětovné odemknutí postupujte stejně a hodnotu změňte na *Odemknutý*. Budete dotázáni na heslo.

Parametry přehrávání

Pokud není umožněno, přehrávání se po stisku OK hned spustí s předvolenými parametry. Pokud je umožněno, každé přehrávání je uvozeno nastavením několika parametrů, vizte *Přehrávání záznamů*.

Tip:

Můžete určit, které soubory budou v seznamu viditelné: *Všechny, Nahrané programy, MP3, Média*. Volba bude aktivní po stisku **EXIT** nebo **MENU**.

7.2.3 Vytvoření nového adresáře

V seznamu souborů stiskněte **zelené tlačítko F2**. Systém vytvoří nový adresář a automaticky jej pojmenuje. Jméno můžete změnit stejně jako u souborů.

7.2.4 Přesun souborů do jiného adresáře

V seznamu souborů vyberte určitý soubor a stiskněte **žluté tlačítko F3**. Zobrazí se seznam dostupných adresářů. V něm vyberte žádaný adresář a stiskněte **OK**. Soubor se do něj přesune. Pokud chcete případně soubor přesunout do nadřazeného adresáře, jeho název je vždy „dvě tečky“ („..“).

7.2.5 Další volby

V seznamu souborů jsou dostupné ještě *Formátování pevného disku* (tlačítko **RECALL**) a *Bezpečné odpojení USB zařízení* (tlačítko **FAV**). Obě volby jsou následovány popisným upozorněním na možné důsledky této akce. Postupujte obezřetně.

Další volbou je přehrání záznamu, kterému se věnuje následující odstavec. Pro zvolení více souborů k přehrání je vyberte **červeným tlačítkem F1**. Budou dočasně označeny malými pořadovými čísly.

7.3 Přehrávání záznamů

Když je pořad zaznamenán, záznam obsahuje také případné titulky a zvukové stopy, které byly originálně vysílány. Při přehrávání je můžete využít.

1. Zvolte **Menu/Zábava/Seznam souborů** nebo přímo stiskněte tlačítko .
2. V seznamu souborů vyberte určitý záznam a stiskněte tlačítko **OK**. Zobrazí se okno s volbami (popíšeme případ, kdy je povoleno nastavení *Parametrů* u každého jednotlivého přehrávání).
3. Zvolte šipkami *Startovací pozici* přehrávání, buď od *Začátku*, nebo *Pokračování* v minulém přehrávání (bylo-li uloženo)
4. Zvolte šipkami *Režim dešifrování* mezi *Normal* a *Automatické nahrávání* (volba *Pokračování* není dostupná, přehrávání je vždy od začátku)
5. Vyberte *Přehrát* a stiskněte tlačítko **OK**. Přehrávání se spustí. Přehrávání lze ovládat jako u běžných přehrávačů tlačítky **PLAY** (přehrávání), **PAUSE** (pozastavení), **REV** (rychlý posun vzad), **FFWD** (rychlý posun vpřed).

Tipy:

Během přehrávání můžete obdržet dodatečné detailní informace stiskem , tyto informace zmizí stiskem **EXIT**. Na určité místo v záznamu definované procenty celkové délky záznamu můžete přejít **numerickými tlačítky** (krátce se zobrazí zadaná procenta). Při informačních a ovládacích operacích se vpravo nahoře objeví malé informační okno se zmenšeným *pruhem přehrávání*. V okně je také název souboru a procentní velikost doposud přehraného záznamu, stejně jako zvolená funkce (např. přehrávání).

7.3.1 Navigace pomocí pruhu přehrávání, záložky

Pokud při přehrávání stisknete tlačítko **PLAY** (přehrávání), objeví se nahoře *Pruh přehrávání*, který poskytuje přehled nad postupem přehrávání záznamu. Umožní také snadněji ovládat rozsáhlejší záznamy. Ke skrytí pruhu přehrávání stiskněte opět tlačítko **PLAY** (přehrávání).



Šípkami **vlevo** a **vpravo** můžete činit skoky v záznamu daným směrem.

Pokud při přehrávání stisknete **zelené tlačítko F2**, uloží se v daném místě záložka (a zobrazí se ukazatel). Na uložené záložky můžete potom postupně přeskakovat stiskem **žlutého tlačítka F3**. Záložky se uchovávají i pro další přehrávání.

Na začátek záznamu skočíte stiskem , na konec stiskem .



Pokud nejsou definovány záložky, **žlutým tlačítkem F3** můžete vykonávat skoky v přehrávání o interval, který jste si určili v *Nastavení systému/Přehrávání/Interval časového skoku*.

7.3.2 Zrychlené přehrávání

Během přehrávání se můžete zrychleně pohybovat záznamem vpřed  či vzad . Opakovaným stiskem můžete měnit rychlost od nižší k vyšší, poslední volbou je normální rychlost přehrávání. Podle vašeho nastavení v *Nastavení systému/Přehrávání/Úrovně rychlého přehrávání* vybíráte v sadě 4x, 16x, 64x nebo 2x, 4x, 8x, 16x, 32x, 64x.

7.3.3 Přehrávání s opakováním

Opakovat můžete buď celý záznam nebo jeho úsek. Zadání je obdobné a liší se, zda je nebo není zobrazen *Pruh přehrávání*.

Celý záznam se bude přehrávat opakovaně, když stisknete tlačítko  při nezobrazeném Pruhu přehrávání. V informačním okně se zobrazí symbol . Zrušení opakování provedete opětovným stiskem tlačítka .

Úsek záznamu se bude přehrávat opakovaně, když při zobrazeném Pruhu přehrávání stisknete jednou tlačítko  na začátku úseku a podruhé na konci úseku, určeném k opakování. Ten se zvýrazní. Konec úseku můžete najít i stiskem šipek vlevo/vpravo.

Zrušení opakování provedete opětovným stiskem tlačítka  při zobrazeném *Pruhu přehrávání*.

7.3.4 Seřazené přehrávání

Více záznamů můžete přehrát v pořadí, které vám vyhovuje. V seznamu souborů vyberte první záznam k přehrávání a označte jej **červeným tlačítkem F1**. Za jeho názvem se objeví malá jednička. Označte druhý soubor a označte jej stejně, objeví se dvojka. Až sestavíte celou sekvenci, stiskem **OK** spustíte její přehrávání. Po dokončení přehrávání označení sekvence zmizí.

7.3.5 Přehrávání zašifrovaných záznamů

Záznamy ze zašifrovaných služeb jsou označeny symbolem „\$“. Uspokojivě lze přehrát záznamy, během kterých byla vložena platná karta, symbol „\$“ je v modro-oranžovém poli. Záznamy provedené bez karty mají symbol v poli oranžovém. Záznamy z volných služeb (FTA) symbol „\$“ nemají.

Při spouštění přehrávání zvolte šipkami *Režim dešifrování* mezi *Normal* a *Automatické nahrávání*. Při přehrávání s parametrem Automatické nahrávání se záznam dešifruje a nový soubor nahraje na disk pro použití mimo tento přijímač. Nově vytvořený soubor v názvu obsahuje zkratku DEC (decrypted) a v přijímači jej nelze přehrát. Lze jej však překopírovat např. do počítače. Soubor je označen symbolem „C“.

Upozornění:

Mějte na paměti, že pokud karta vašeho operátora používá časové klíče (Irdeto), tyto mohou v mezičase vypršet a příští dešifrování a uložení souboru nemusí být možné nebo úspěšné z důvodu rozdílnosti klíčů aktuálně zaznamenaných na kartě z vysílání a klíčů, se kterými byl uložen záznam. K zápisu klíčů dojde mj. i při vytažení a novému vložení karty do čtečky v přijímači. Kryptovací systém operátora může vydat své vlastní hlášení na obrazovku.

Tip:

Automatické nahrávání se jeví účelnější pro dlouhodobé uchování záznamů, je však třeba dešifrovat a nahrát na disk celý záznam bez zastavení nebo přerušení. Je doporučeno dešifrování provést brzy po pořízení záznamu.

7.4 Formátování disku

Pro použití s přijímačem musí být připojený disk správně naformátován, v systému NTFS. Je velmi doporučeno před prvním použitím v přijímači disk také naformátovat pomocí funkce přijímače.

Zvolte *Instalace/Obnovení systému/Formátování pevného disku*.

Přijímač vás upozorní na skutečnost, že veškerý případný obsah disku bude ztracen. Potvrďte váš záměr formátovat volbou **Ano**.

Kapitola 8

Sítové funkce

8.1 Nastavení sítě

Chcete-li použít síťové služby digitálního přijímače, musíte nastavit připojení sítě.

1. Připojte kabel ethernet z routeru do digitálního přijímače.
2. Stiskněte tlačítko **MENU** a zvolte Instalace/Nastavení sítě/Nastavení IP.
3. Doporučujeme nastavit router na dynamické přidělování IP adres (*Typ připojení DHCP*).

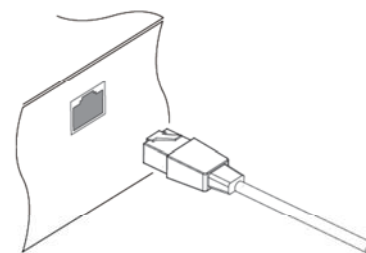

Pokud nastavíte statickou adresu, nastavte hodnoty IP adresa, Maska podsítě, Brána, První DNS a Druhý DNS tak, aby odpovídaly konfiguraci v routeru.

4. Přejděte dolů na *Aktivovat* a na ovladači stiskněte **OK**. Hodnota *Vyp* se změní na *Zap* a po chvíli uvidíte, jak se (nepřístupné) prázdné položky v tabulce výše vyplní hodnotami přidělenými vaším routerem. Síťové připojení je nyní aktivní.

8.2 Sítové funkce

8.2.1 Počasí

Spusťte aplikaci *MENU/Zábava/Počasí*. Stiskem **červeného tlačítka** vyberte kontinent a stát a potvrďte **OK**. Přijímač stáhne z internetu předpověď a zobrazí ji. **Bílým tlačítkem** můžete přepínat mezi jednotkami teploty °C a °F.

8.2.2 Internetové rádio Shoutcast

Spusťte aplikaci *MENU/Zábava/SHOUTcast*. Stiskem **červeného tlačítka** vyberte jeden ze seznamu žánrů. Přístroj bude kontaktovat servery s odkazy na světové poskytovatele daného žánru a zobrazí je, včetně aktuálně přehrávaného titulu. Vyberte některého poskytovatele a stiskněte **OK**. Během několika vteřin by mělo začít přehrávání obsahu, pokud je právě dostupné. **Bílým tlačítkem** můžete daného poskytovatele zařadit mezi své oblíbené do seznamu na připojeném disku a pak k němu rychle přistoupit **Zeleným tlačítkem**.

Poznámka:

Aktuální dostupnost konkrétní služby zajišťuje její poskytovatel. Aby přehrávání bylo možné spustit, je třeba, aby váš poskytovatel internetu umožňoval poslouchání on-line hudby. Pro nepřerušovaný poslech je nezbytné, aby vaše připojení zajišťovalo nepřerušovaný tok dat alespoň rychlostí, kterou se online obsah vysílá (streamuje). Tato rychlost se liší podle poskytovatele a je uvedena v jeho záhlaví. Pokud odpojíte disk, nebudete mít k dispozici seznam oblíbených.

Kapitola 9

Aktualizace firmware

Výrobce občas uveřejní nový firmware pro váš přístroj, kterým můžete software přijímače aktualizovat. Můžete se obvykle rozhodnout, zda přijímač budete aktualizovat.

Poznámka:

Aktualizovaný firmware může některé uživatelské hodnoty nastavení přepnout na tovární (např. Věkové omezení, více **4.5.2 Rodičovská kontrola Irdeto**) k zabezpečení správného startu a chodu přijímače.

Upozornění:

Aktualizace bývá navržena tak, aby zachovala vaše ladění i seznamy oblíbených.

Ovšem doporučujeme, po každé aktualizaci provést návrat k továrnímu nastavení (*Menu/Instalace/Obnovení systému/Tovární nastavení*) a znovu naladit. S funkcí FastScan je tento úkon rychlý.

9.1 Aktualizace přes OTA

Je-li firmware zveřejněn datovou cestou ze satelitu (OTA=Over The Air), potřebujete od výrobce znát, kde je umístěn. Tyto informace zadejte do *Instalace/Aktualizace firmwaru/Aktualizace ze satelitu*.

Tip:

Z výroby je nastaven předvolený transpondér operátora Skylink.

Důležité upozornění:

Zabezpečte, že během instalace firmwaru nebude přístroj vypnut! Stahování obvykle trvá několik desítek minut a po stažení je ještě instalován do přijímače.

Poznámka:

Při aktualizaci mějte vloženu kartu Irdeto. Pokud je stažení neúspěšné nebo zamítnuto přijímačem, ověřte si spolehlivost vaší instalace antény, existenci a vhodnost firmware pro váš typ přijímače, umístění firmware na satelitu a transpondéru. Nápomocen vám bude váš prodejce či montážník, který provedl instalaci, jelikož nastavení je závislé na vašem konkrétním provedení instalace.



9.1.2 Automatická aktualizace

Přístroj je vybaven automatickou aktualizací během doby připravenosti, obvykle v noci. Podle charakteru aktualizace může buď proběhnout plně automaticky (uživatel ji obvykle ani nezaregistruje) nebo s požadavkem na potvrzení uživatelem. Na displeji přístroje pak svítí „run“ a na připojené obrazovce je dotaz „Aktualizace OTA, jste si jistí?“ Zvolte možnost **Ano**. Dále již přijímač provede aktualizaci sám, nepřerušujte ji, ani když trvá i více než půl hodiny. Proces je popsán v odstavci *Provedení aktualizace ze satelitu*.

9.1.2 Ruční zadání aktualizace

Po zkontrolování správných údajů zvolte **Spuštění**. Systém se dotáže, zda jste si jisti stažením a instalací nového firmwaru. Zvolte možnost **Ano**. Dále již přijímač provede aktualizaci sám, nepřerušujte ji, ani když trvá i více než půl hodiny. Proces je popsán v odstavci *Provedení aktualizace ze satelitu*.

Možné obtíže

Pokud přijímač nenajde odpovídající firmware nebo není správně nastaven pro stahování, zobrazí se chybová zpráva. Při specifických doprovodných informacích ve vysílání se pokusí přijímač pomocí funkce Auto-DiSEqC firmware nalézt. Pokud jej nenajde – chybová hláška *Not Available (BAT)*, bude třeba překontrolovat nebo správně ručně nastavit přepínače DiSEqC (Odst. 3.3 *Nastavení konvertoru LNB*).

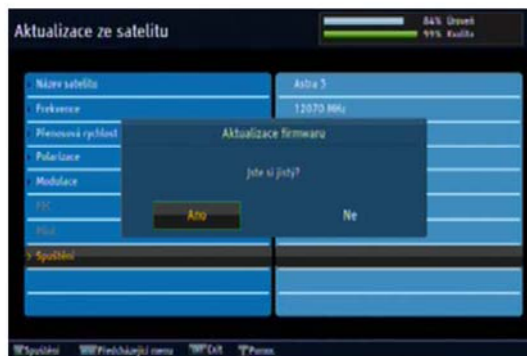

9.1.3 Provedení aktualizace ze satelitu

Po potvrzení souhlasu s aktualizací (**Ano**, je poslední vaše akce v průběhu aktualizace) se přijímač restartuje a po startu určený transpondér prohledá. Když najde správný firmware (*Checking New Download Operation...*) – na obrazovce sami vidíte několik kódů, kterými se typ i aktuální firmware vašeho přijímače identifikuje a kontroluje vhodnost nového firmware – začne stahování (*Please wait download in progress...*).

PONECHTE PŘIJÍMAČ ZAPNUTÝ, STAHOVÁNÍ MŮŽE TRVAT I VÍC NEŽ PŮL HODINY !

Po stažení se ještě soubor zkontroluje (poprvé žlutý ukazatel) a pak naprogramuje (podruhé žlutý ukazatel) do všech 76 oblastí přijímače (*Please wait programming in progress...*).



Nakonec se přijímač znovu **sám nastartuje**, již s novým firmwarem.

9.2 Aktualizace přes USB

Firmware lze nahrát do přístroje i přes USB. Pokud výrobce tímto způsobem firmware zveřejní (zjistíte na webových stránkách výrobce nebo distributora), získáte z webu nejen patřičný softwarový balíček, ale i způsob jeho instalace.

Důležité upozornění:

Zabezpečte, že během instalace firmwaru **nebude** přístroj vypnut!

V žádném případě se nepokoušejte nahrát neautorizovaný firmware.

Mohlo by to ústít v nevratné poškození přijímače, které není kryto zárukou.

Záruční podmínky

Prodávající poskytuje kupujícímu na výrobek záruku v trvání 24 měsíců od převzetí výrobku kupujícím. Záruka se poskytuje za dále uvedených podmínek. Záruka se vztahuje pouze na nové spotřební zboží prodané spotřebiteli pro běžné domácí použití. Práva z odpovědnosti za vady (reklamaci) může kupující uplatnit buď u prodávajícího, u kterého byl výrobek zakoupen nebo v níže uvedeném autorizovaném servisu. Kupující je povinen reklamaci uplatnit bez zbytečného odkladu, aby nedocházelo ke zhoršení vady, nejpozději však do konce záruční doby. Kupující je povinen poskytnout při reklamaci součinnost nutnou pro ověření existence reklamované vady. Do reklamačního řízení se přijímá pouze kompletní a z důvodů dodržení hygienických předpisů neznečištěný výrobek. V případě oprávněné reklamace se záruční doba prodlužuje o dobu od okamžiku uplatnění reklamace do okamžiku převzetí opraveného výrobku kupujícím nebo okamžiku, kdy je kupující po skončení opravy povinen výrobek převzít. Kupující je povinen prokázat svá práva reklamovat (doklad o zakoupení výrobku, záruční list, doklad o uvedení výrobku do provozu).

Záruka se nevztahuje zejména na:

- vady, na které byla poskytnuta sleva;
- opotřebení a poškození vzniklé běžným užíváním výrobku;
- poškození výrobku v důsledku neodborné či nesprávné instalace, použití výrobku v rozporu s návodem k použití, platnými právními předpisy a obecně známými a obvyklými způsoby používání, v důsledku použití výrobku k jinému účelu, než ke kterému je určen;
- poškození výrobku v důsledku zanedbané nebo nesprávné údržby;
- poškození výrobku způsobené jeho znečištěním, nehodou a zásahem vyšší moci (živelná událost, požár, vniknutí vody);
- vady funkčnosti výrobku způsobené nevhodnou kvalitou signálu, rušivým elektromagnetickým polem apod. mechanické poškození výrobku (např. ulomení knoflíku, pád);
- poškození způsobené použitím nevhodných médií, náplní, spotřebního materiálu (baterie) nebo nevhodnými provozními podmínkami (např. vysoké okolní teploty, vysoká vlhkost prostředí, otřesy);
- poškození, úpravu nebo jiný zásah do výrobku provedený neoprávněnou nebo neautorizovanou osobou (servisem);
- poškození nevhodným souborem firmware, nesprávným způsobem provádění aktualizace firmware nebo výpadkem napájení při provádění aktualizace
- případy, kdy kupující při reklamaci neprokáže oprávněnost svých práv (kdy a kde reklamovaný výrobek zakoupil);
- případy, kdy se údaje v předložených dokladech liší od údajů uvedených na výrobku;
- případy, kdy reklamovaný výrobek nelze ztotožnit s výrobkem uvedeným v dokladech, kterými kupující prokazuje svá práva reklamovat (např. poškození výrobního čísla nebo záruční plomba přístroje, přepisované údaje v dokladech)

Gestor servisu v ČR:

FAST ČR, a.s., Černokostelecká 1621, 251 01 Říčany; tel: 323 204 120

FAST ČR, a.s., Cejl 31, 602 00 Brno; tel: 531 010 295

Bezpečnostní opatření a provozní pokyny	2
Pokyny k USB zařízení:.....	3
Kapitola 1 Úvod.....	5
1.1 Vlastnosti	5
1.2 Ovládání digitálního přijímače	5
1.3 Popis přijímače.....	6
1.3.1 Přední panel	6
1.3.2 Zadní panel	6
1.3.3 Dálkový ovladač.....	8
1.3.4 Informace předplatitelské karty	9
Kapitola 2 Nastavení	11
2.1 Vybalení	11
2.2 Bezpečnostní pokyny	11
2.3 Zapojení	12
2.3.1. Zapojení antény.....	12
2.3.2. Připojení k TV	12
2.4 První zapnutí	13
Kapitola 3 Vyhledání služeb (programů).....	15
3.1 Vyhledání služeb Fast Scan: Zapnuto	15
3.2 Vyhledání služeb (1 družice) Fast Scan: Vyp	16
3.3 Vyhledání služeb (více družic) Fast Scan: Vyp.....	17
3.3 Nastavení konvertoru LNB	18
3.3.1 Nastavení DiSEqC 1.0 a DiSEqC 1.1.....	18
3.3.2 Nastavení protokolů DiSEqC 1.2 a USALS u motorizované antény	19
3.4 Vyhledání služeb	20
3.5 Úprava seznamu transpondérů	22
3.6 Návrat k továrnímu nastavení	22
Kapitola 4 Nastavení preferencí	25
4.1 Nastavení jazyka	25
4.1.1 Jazyk menu	25
4.1.2 Jazyk titulků	25
4.1.3 Jazyk zvuku	25
4.2 Nastavení obrazu a zvuku	26
4.2.1 Rozlišení televizoru.....	26
4.2.2 Poměr stran a režim obrazu televizoru	26
4.2.3 Zpracování zvuku	26
4.3 Další nastavení.....	27
4.3.1 OSD	27
4.3.2 Způsob aktualizace	27
4.3.3 Ostatní	27
4.4 Nastavení času	27
4.5 Rodičovská kontrola.....	28
4.5.1 Princip funkce rodičovské kontroly	28
4.5.2 Rodičovská kontrola Irdeto	28
4.5.3 Rodičovská kontrola přijímače	29
4.5.4 Zámek přehrávání.....	30
4.6 Volby pro nahrávání.....	30
4.7 Volby pro přehrávání	30

Kapitola 5 Každodenní používání	31
5.1 Nastavení hlasitosti.....	31
5.2 Sledování televize, poslouchání rádia.....	31
5.2.1 Seznam služeb	31
5.2.2 Seznam oblíbených služeb	32
5.2.3 Informace o službě a pořadu.....	33
5.2.4 Výběr zvukového doprovodu	33
5.2.5 Výběr titulků.....	33
5.2.6 Čtení teletextu.....	33
5.3 Elektronický průvodce programem (EPG).....	34
5.3.1 Procházení EPG.....	34
5.3.2 Řízené sledování pořadu	35
5.4 Použití časového posunu	35
Kapitola 6 Správa služeb.....	36
6.1 Editace seznamu služeb	36
6.2 Editace seznamu oblíbených programů.....	37
6.3 Jak použít klávesnici na obrazovce	38
Kapitola 7 Nahrávání a přehrávání.....	39
7.1 Nahrávání pořadu	39
7.1.1 Okamžité nahrávání	39
7.1.2 Časované nahrávání	40
7.1.3 Plánování a nahrávání pomocí EPG	40
7.1.4 Nahrávání šifrovaných programů.....	41
7.2 Seznam souborů	41
7.2.1 Vymazání souboru.....	41
7.2.2 Možnosti souborů a adresářů	41
7.2.3 Vytvoření nového adresáře	42
7.2.4 Přesun souborů do jiného adresáře	42
7.2.5 Další volby	42
7.3 Přehrávání záznamů	42
7.3.1 Navigace pomocí pruhu přehrávání, záložky.....	43
7.3.2 Zrychlené přehrávání	43
7.3.3 Přehrávání s opakováním	43
7.3.4 Seřazené přehrávání.....	43
7.3.5 Přehrávání zašifrovaných záznamů	44
7.4 Formátování disku	44
Kapitola 8 Síťové funkce.....	45
8.1 Nastavení sítě	45
8.2 Síťové funkce	45
8.2.1 Počasí	45
8.2.2 Internetové rádio Shoutcast.....	45
Kapitola 9 Aktualizace firmware	46
9.1 Aktualizace přes OTA	46
9.1.2 Automatická aktualizace	46
9.1.2 Ruční zadání aktualizace.....	47
9.1.3 Provedení aktualizace ze satelitu	47
9.2 Aktualizace přes USB	47
Záruční podmínky	48



Vyrobeno pod licencí Dolby Laboratories. Označení “Dolby” a symbol dvojitého písmene D jsou obchodní značky společnosti Dolby Laboratories.

Pokyny a informace o nakládání s použitým obalem

Použitý obalový materiál odložte na místo určené obcí k ukládání odpadu.

Likvidace použitých elektrických a elektronických zařízení



Tento symbol na produktech anebo v průvodních dokumentech znamená, že použité elektrické a elektronické výrobky nesmí být přidány do běžného komunálního odpadu. Ke správné likvidaci, obnově a recyklaci předejte tyto výrobky na určená sběrná místa. Alternativně v některých zemích Evropské unie nebo jiných evropských zemích můžete vrátit své výrobky místnímu prodejci při koupi ekvivalentního nového produktu.

Správnou likvidací tohoto produktu pomůžete zachovat cenné přírodní zdroje a napomáháte prevenci potenciálních negativních dopadů na životní prostředí a lidské zdraví, což by mohly být důsledky nesprávné likvidace odpadů. Další podrobnosti si vyžádejte od místního úřadu nebo nejbližšího sběrného místa.

Při nesprávné likvidaci tohoto druhu odpadu mohou být v souladu s národními předpisy uděleny pokuty.

Pro podnikové subjekty v zemích Evropské unie

Chcete-li likvidovat elektrická a elektronická zařízení, vyžádejte si potřebné informace od svého prodejce nebo dodavatele.

Likvidace v ostatních zemích mimo Evropskou unii

Tento symbol je platný v Evropské unii. Chcete-li tento výrobek zlikvidovat, vyžádejte si potřebné informace o správném způsobu likvidace od místních úřadů nebo od svého prodejce.



Tento výrobek je v souladu s požadavky směrnice EU o elektromagnetické kompatibilitě a elektrické bezpečnosti.

Změny v textu, designu a technických specifikacích se mohou dít bez předchozího upozornění a vyhrazujeme si právo na jejich provedení. Návod popisuje verzi sw.54.

Společnost Topfield Co., Ltd. může během životnosti výrobku kdykoli změnit nebo upravit hardware nebo software kteréhokoli výrobku a zavést tak nové funkce nebo vylepšit funkčnost výrobku.

Dovozce: Fast ČR a.s., Černokostelecká 1621, 251 01 Říčany, ČR

Copyright © 2014, 2015 Fast ČR, a.s.; Topfield Co., Ltd. All rights reserved.

Česká verze