

ČESKY

Vu⁺ zero

PŘÍRUČKA PRO RYCHLÉ NASTAVENÍ

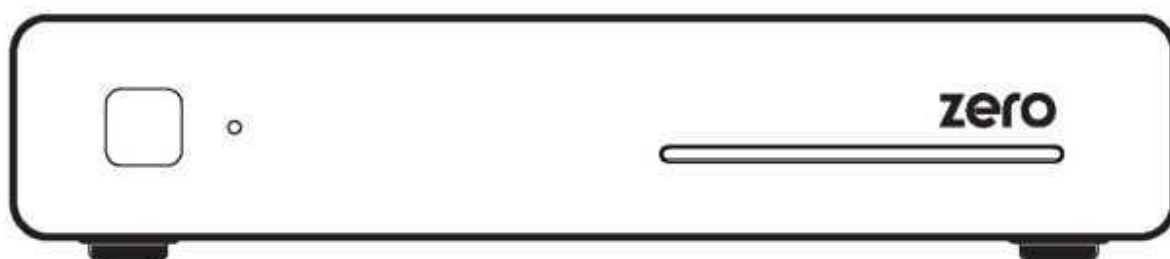

Obsah balení

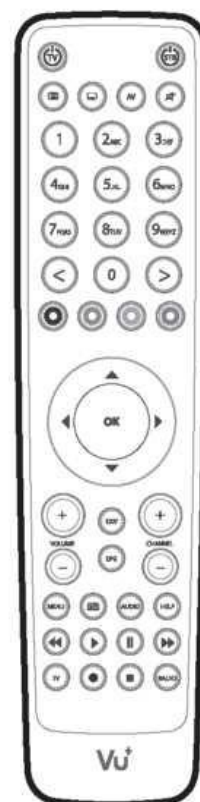
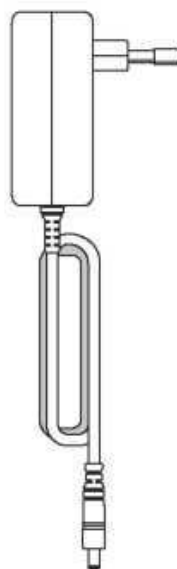
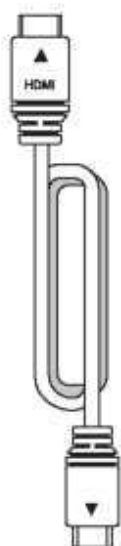
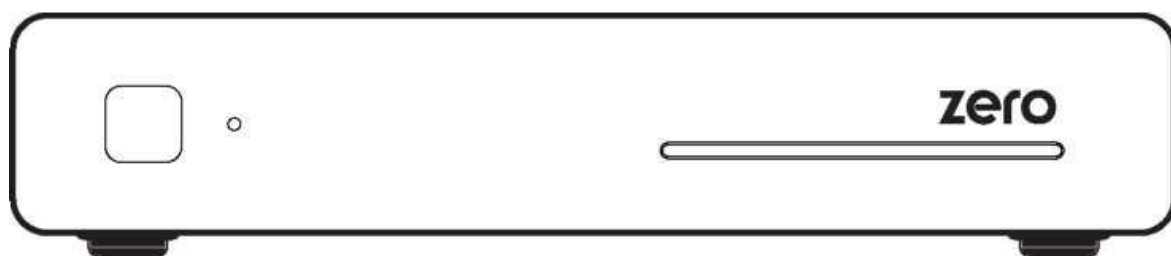

Příručka pro Rychlé nastavení

HDMI kabel Napájecí adaptér

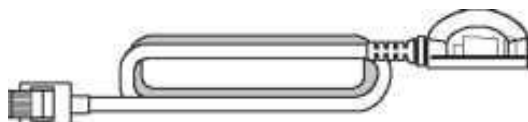

Externí IR čidlo

baterie do DO

Dálkový ovladač

Přední panel

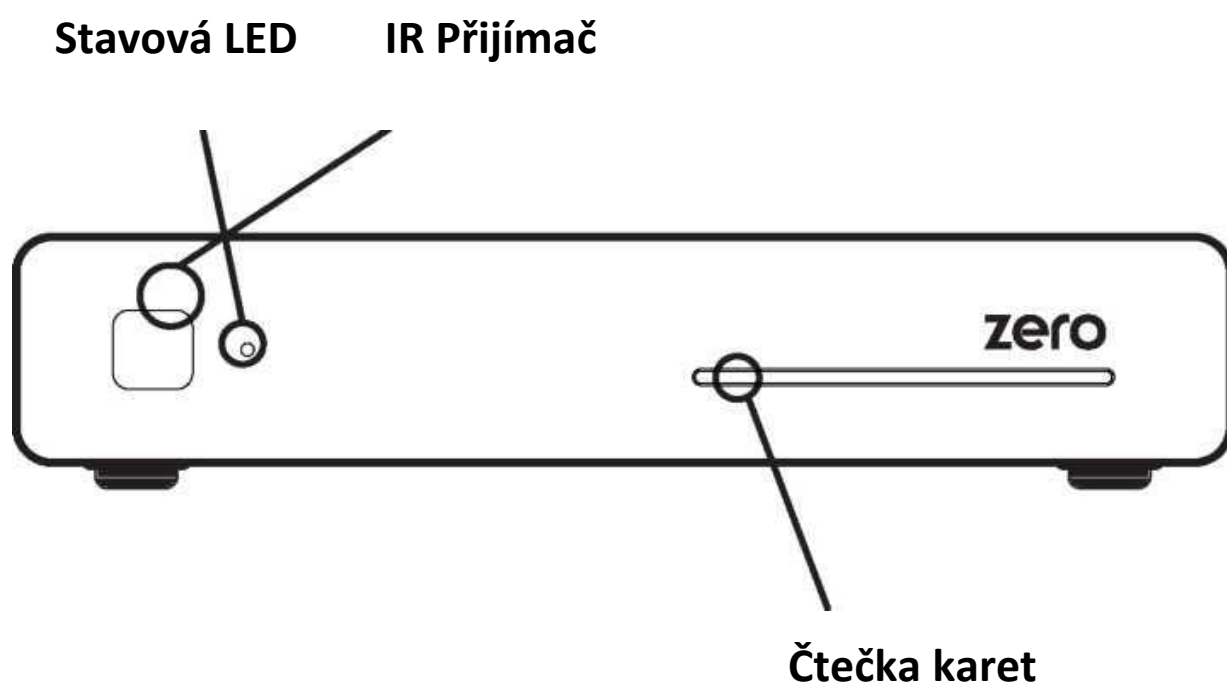

Zadní panel

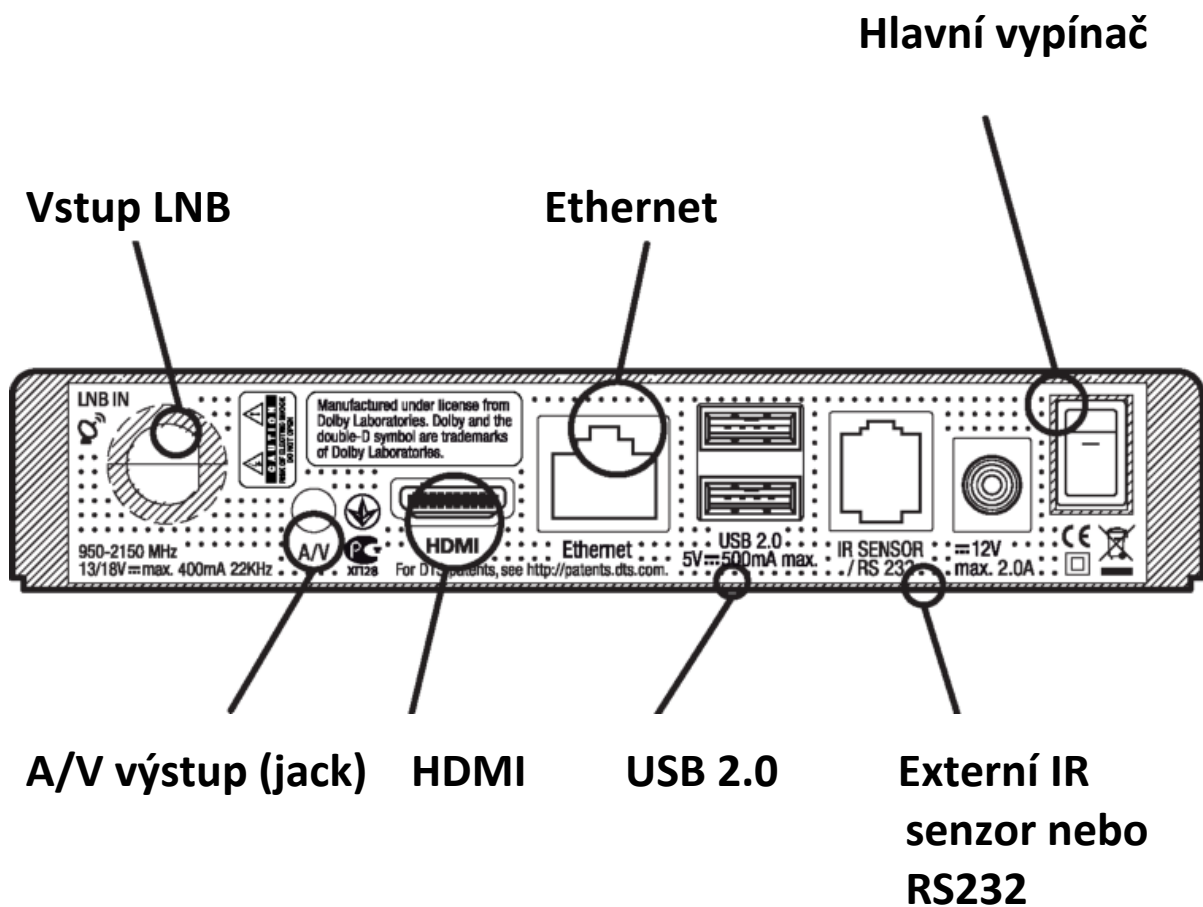

Pro připojení k TV použijte prioritně HDMI kabel který přenáší současně video i audio signál.

Dálkový ovladač

TV zap/vyp

Podtitulky

Zobrazení podtitulků, pokud jsou k dispozici

TELETEXT

Zobrazení teletextu pokud je k dispozici

Hlasitost +/-

Exit (odchod)

EPG zobrazení EPG

Poznámka:

VU+ podporuje i volitelné DO

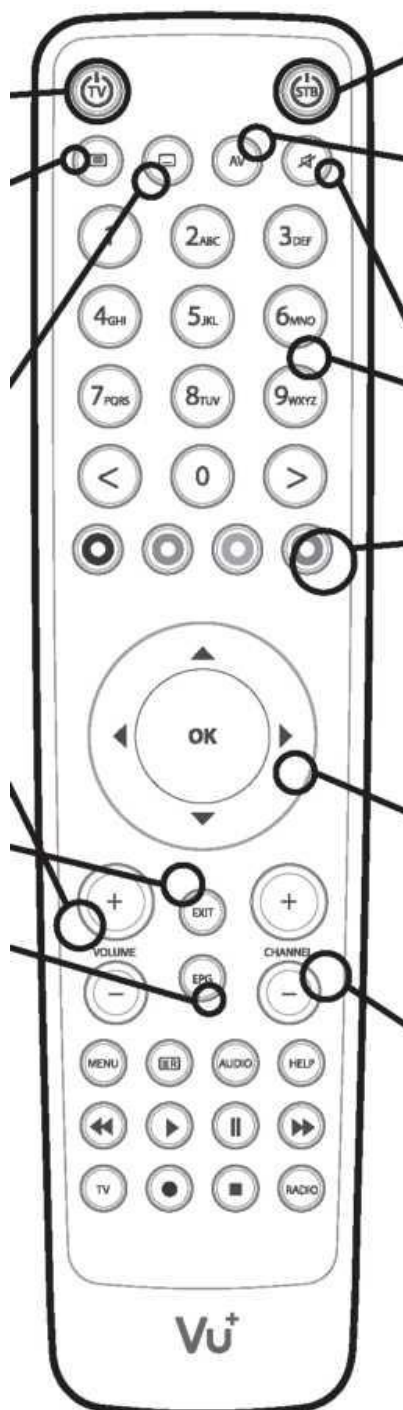

Přijímač zap/vyp

AV přepnutí vstupu TV

MUTE umlčení zvuku

Číselné tlačítka

Barevné tlačítka

červené – záznam , zpět a podobně

zelené – OK

žluté, modré

Navigační tlačítka

přesun v menu, nahoru/dolů
vyvolání seznamu kanálů

Přepínání kanálů

+/-

Připojení

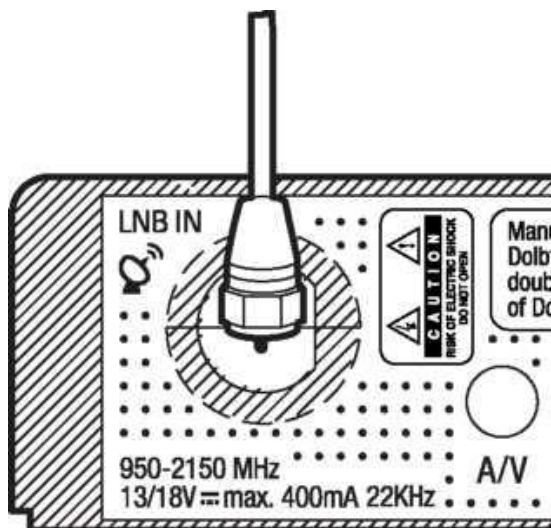

1. Připojte signál ze satelitní antény do vstupu tuneru LNB IN

2. Připojte přijímač k TV

HDMI kabel je součástí dodávky. Propojte výstupy HDMI na TV a přijímači pomocí přiloženého kabelu.

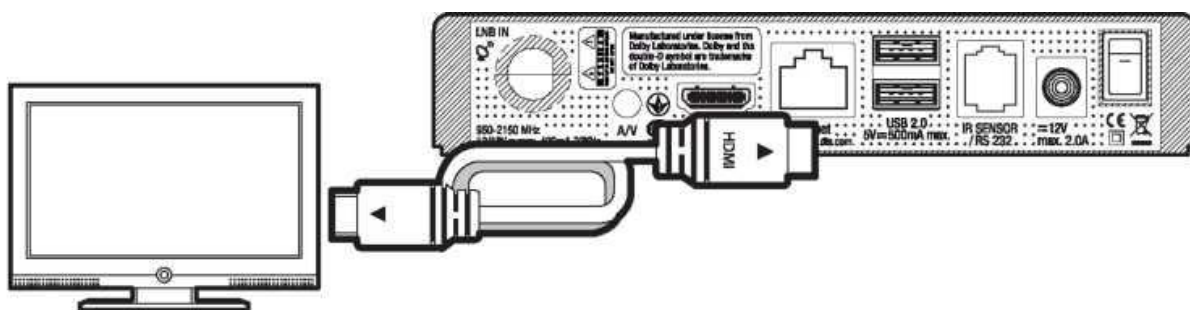

Připojení

3. Napájení

Připojte přiložený napájecí adaptér k přijímači ZERO a zapojte do zásuvky.

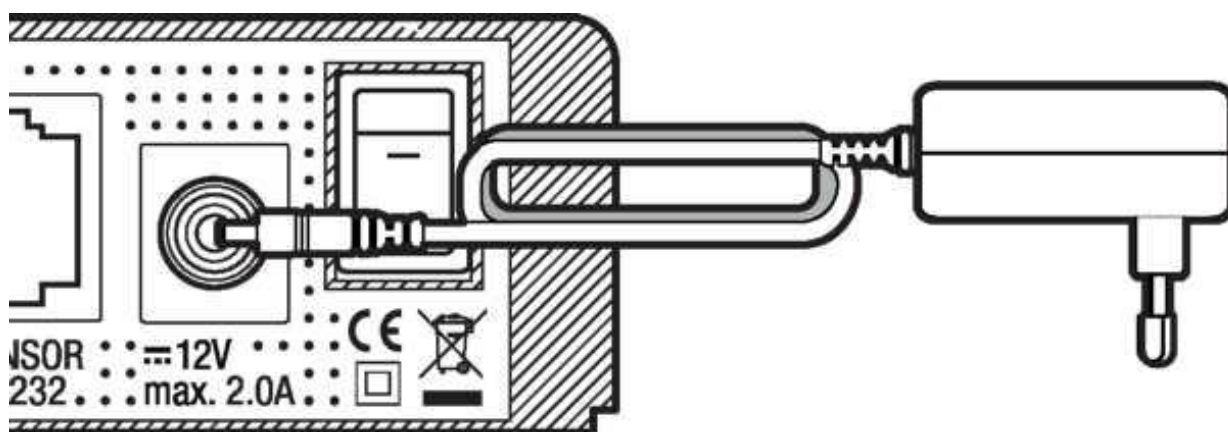

Poznámka

Zkontrolujte parametry vašeho napájení.

Rozsah napájecího napětí: 100 - 240 V

Max. rozsah napájecího napětí: 90 - 264 V

Pracovní frekvence: 50/60 Hz

Maximální rozsah frekvencí: 47 - 63 Hz

Úvodní instalace

Krok 1. Výběr jazyka

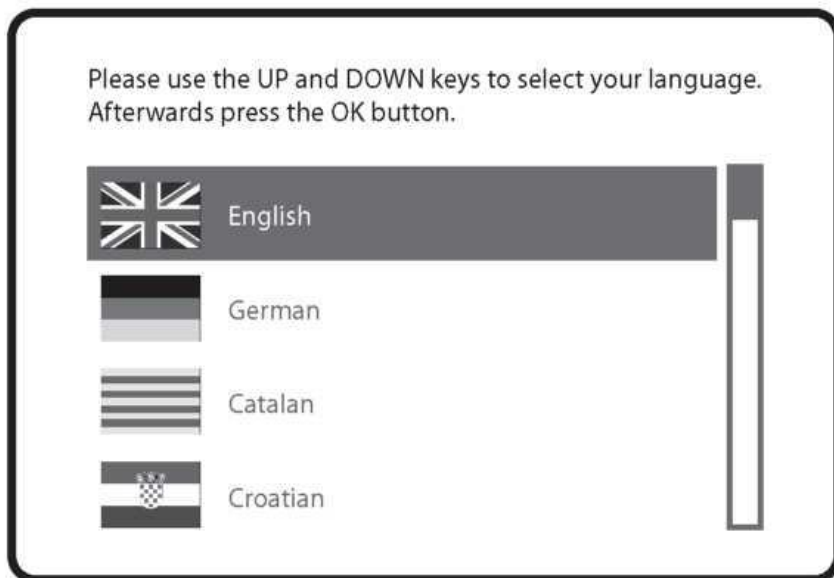

Pomocí tlačítek nahoru/dolů vyberte jazyk a stiskněte OK

Krok 2. Konfigurace připojené antény

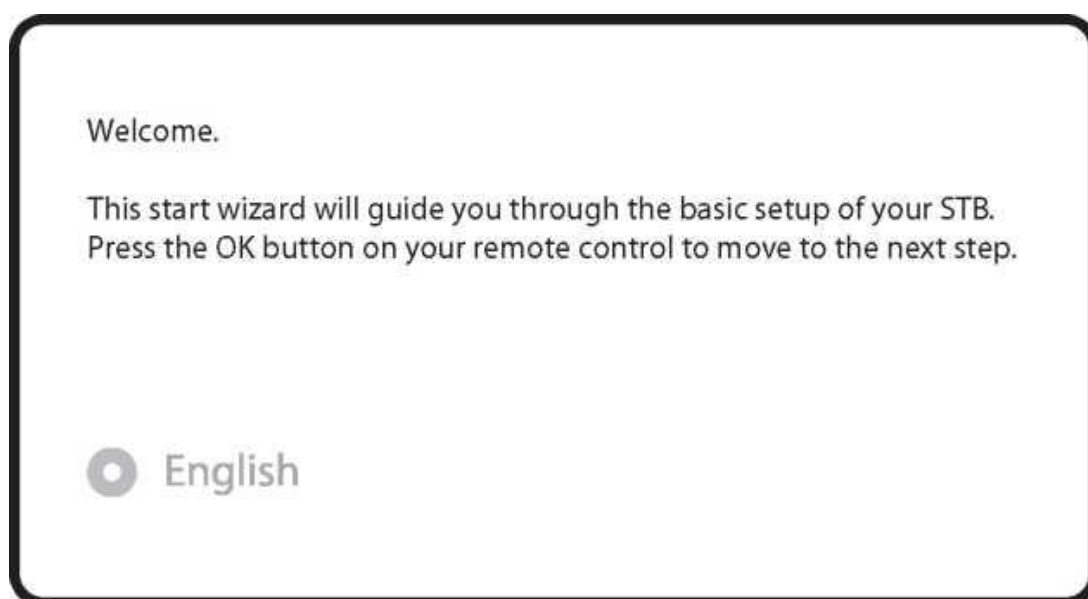

Úvodní instalace

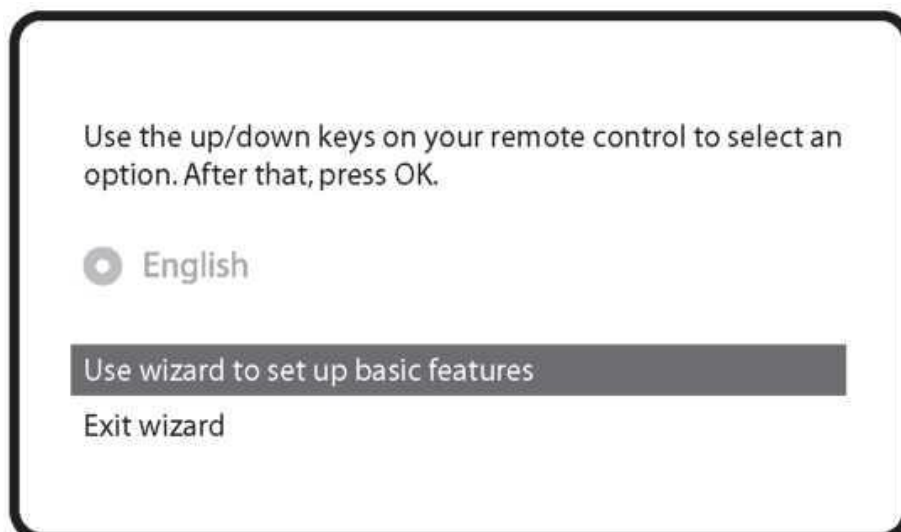

Průvodce konfigurací vás provede celým nastavovacím procesem. Tlačítkami nahoru/dolů procházíte mezi možnostmi, tlačítkem OK potvrzujete.

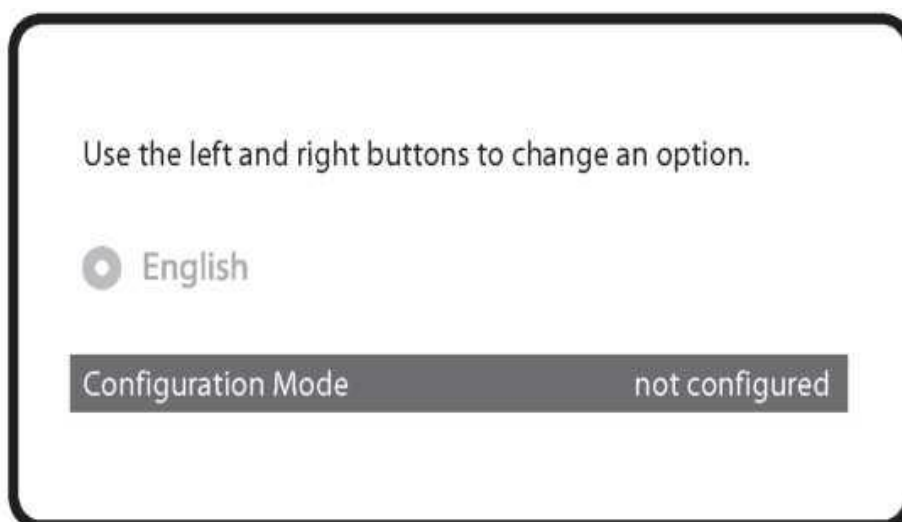

Použitím vlevo/vpravo procházíte mezi konfiguračními nastaveními:

- Bez připojení
- Jednoduchý
- Rozšířený: pre rozšířené nastavení konfigurace

Úvodní instalace

Pokud vyberete Jednoduchý mód, zobrazí se následující menu:

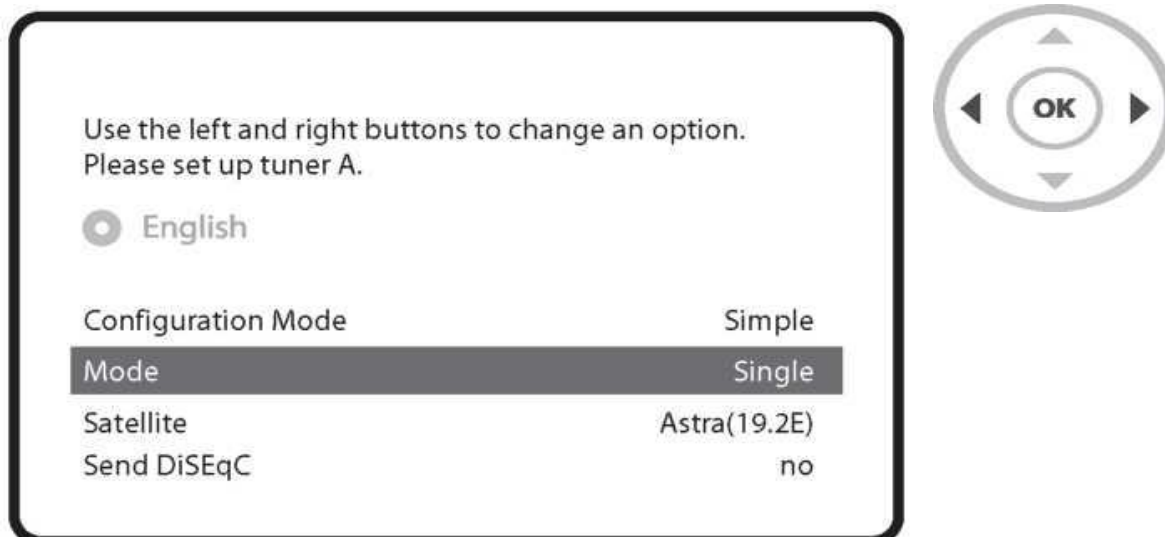

K dispozici je 5 způsobů připojení satelitní antény k vašemu VU +:
jednoduchý:

Tato volba se používá pro příjem jednoho satelitu s jednoduchým LNB. Kabel z LNB je přímo připojen k VU +.

Pro ostatní módy připojení čtěte uživatelskou příručku pro ZERO.

Úvodní instalace

Krok 3. Instalace předvoleného seznamu kanálů

Po nastavení antény se zobrazí dotaz jestli chcete nahrát předvolený seznam kanálů. Stiskněte OK a postupujte podle průvodce:

Do you want to install default sat lists ?

English

Yes	
No	

Please choose the default services lists you want to install.

English

Astra(19.2E)	no
Hotbird(13.0E)	no

Úvodní instalace

Krok 4. Vyhledávání kanálů

- Vyberte režim vyhledávání : Automatické / Ruční

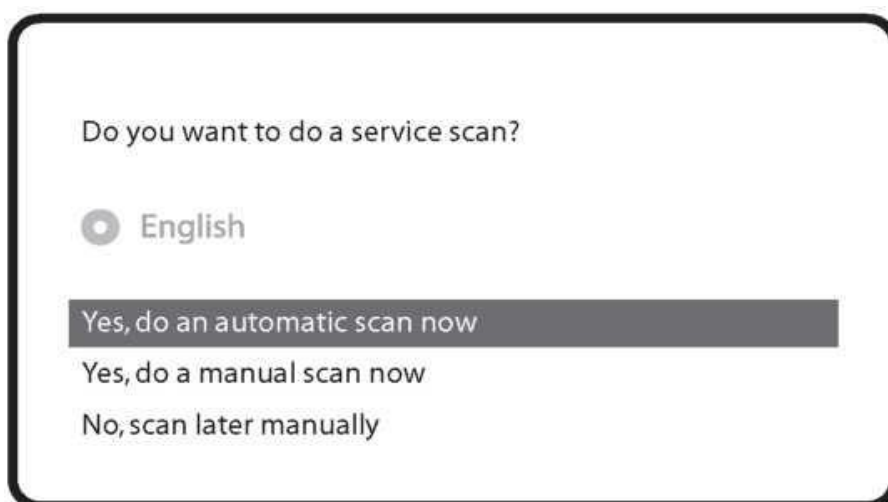

Stiskněte OK pro spuštění vyhledávání.



- vyhledávání kanálů

Pokud jste v předchozích krocích správně nastavili konfiguraci antény, budou se zobrazovat vyhledané kanály.

Úvodní instalace

Krok 5. Kontrola přístupu

V této volbě můžete zapnout kontrolu přístupu k nastavením přijímače. Pokud stisknete OK, budete vyzváni k zadání PINu.

Parental control setup

Enable parental control	yes
Protect setup	no
Protect services	no



Change pin code

New PIN	****
Reenter new PIN	****

Pro víc informací k obsluze vašeho přijímače ZERO:

- 1. Zvolte MENU – Plugins**
- 2. Klikněte na „Opera Web Browser“**
- 3. Jděte do „Tools“ – „Bookmark“**
- 4. Klikněte na „User manual“**

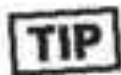

Rychlý přístup k návodu: Dlouhým stiskem tlačítka "Help" se zobrazí stránka nápovědy na obrazovce.

Průvodce Softwarem na bázi GPLv2

Tento produkt obsahuje software zveřejňovaná pod licencí GNU General Public License, verze 2 (GPLv2). Text této licence najdete v anglické verzi, v původním znění v příručce pro tento produkt. Na požádání vám poskytneme kompletní zdrojový kód softwaru pod licencí GPLv2.

O zaslání můžete požádat písemně e-mailem na adresu:

Vu + Support Team, support@vuplus.com

V žádosti uveďte podrobně popis produktu a způsob jak vás můžeme kontaktovat.

Vezměte prosím na vědomí, že budeme žádat, abyste nám zaplatili určitou částku peněz podle vynaložených nákladů.

Částka se může měnit v závislosti na vaší lokalitě, po obdržení žádosti Vu + Support Team vám sdělí přesné náklady.

Tato nabídka je platná po dobu tří let od okamžiku uvedení výrobku na trh.

Kromě toho, můžete přistupovat ke zdrojovým kódem pro naše zařízení, pomocí níže uvedeného odkazu.

git clone <http://archive.vuplus.com/git/dvbapp.git>

www.vuplus.com

**Vu+® je registrovaná ochranná známka Ceru Co., Ltd.
Copyright© 2014 všechna práva vyhrazena pro Ceru., Ltd.**

ab-com[®]
www.abcomeu.com 